

DAIKIN

INVERTER

DAIKIN ROOM AIR CONDITIONER

Operation Manual



MODELS **FTX50GV1B**
FTX60GV1B
FTX71GV1B



English

Deutsch

Français

Nederlands

Español

Italiano

Ελληνικά

Portugues

Русский

Türkçe

ΠΕΡΙΕΧΟΜΕΝΑ

ΔΙΑΒΑΣΤΕ ΠΡΙΝ ΑΠΟ ΤΗ ΛΕΙΤΟΥΡΓΙΑ

| | |
|---------------------------------------|---|
| Προφυλάξεις ασφαλείας | 2 |
| Προσδιορισμός Τμημάτων | 4 |
| Προετοιμασία Πριν τη Λειτουργία | 7 |

ΛΕΙΤΟΥΡΓΙΑ

| | |
|---|----|
| Λειτουργία ΑΥΤΟΜΑΤΗ · ΑΦΥΓΡΑΝΣΗΣ · ΨΥΞΗ · ΘΕΡΜΑΝΣΗ · ΑΝΕΜΙΣΤΗΡΑΣ | 10 |
| Ρύθμιση της Κατεύθυνσης Ροής του Αέρα ... | 12 |
| Λειτουργία ΠΛΗΡΗΣ ΙΣΧΥΣ..... | 14 |
| Λειτουργία ΑΘΟΡΥΒΗ ΕΞΩΤΕΡΙΚΗ ΜΟΝΑΔΑ | 15 |
| Λειτουργίας ΕΓΚΑΤΑΛΕΙΨΗ ΧΩΡΟΥ | 16 |
| Λειτουργία ΑΙΣΘΗΤΗΡΑ ΑΝΘΡΩΠΩΝ | 18 |
| Λειτουργίας ΧΡΟΝΟΔΙΑΚΟΠΤΗΣ | 20 |

ΦΡΟΝΤΙΔΑ ΚΑΙ ΚΑΘΑΡΙΣΜΟΣ

| | |
|------------------------------|----|
| Φροντίδα και Καθαρισμός..... | 22 |
|------------------------------|----|

ΕΝΤΟΠΙΣΜΟΣ ΒΛΑΒΩΝ

| | |
|-------------------------|----|
| Εντοπισμός βλαβών | 25 |
|-------------------------|----|

Προφυλάξεις ασφαλείας

- Φυλάξτε αυτό το εγχειρίδιο σε χώρο όπου να μπορεί να το βρει ο χειριστής.
- Πριν θέσετε σε λειτουργία τη μονάδα, διαβάστε προσεκτικά αυτό το εγχειρίδιο.
- Για λόγους ασφαλείας ο χειριστής πρέπει να διαβάσει προσεκτικά τα παρακάτω προφυλακτικά μέτρα.
- Σ' αυτό το εγχειρίδιο τα προφυλακτικά μέτρα χωρίζονται σε ΠΡΟΕΙΔΟΠΟΙΗΣΗ και ΠΡΟΣΟΧΗ. Να ακολουθείτε πάντα τα παρακάτω προφυλακτικά μέτρα: είναι όλα σημαντικά για την απόλυτη ασφάλεια.

ΠΡΟΕΙΔΟΠΟΙΗΣΗ

Εάν δεν ακολουθείτε αυτές τις οδηγίες προσεκτικά, η μονάδα μπορεί να προκαλέσει ζημιά σε αντικείμενα, τραυματισμό ή και θάνατο.

ΠΡΟΣΟΧΗ

Εάν δεν ακολουθείτε αυτές τις οδηγίες προσεκτικά, η μονάδα μπορεί να προκαλέσει μικρού βαθμού ζημιά σε αντικείμενα ή τραυματισμό.



Ποτέ μην το κάνετε.



Να γειώνετε το κλιματιστικό.



Ποτέ μην αγγίζετε το κλιματιστικό (ούτε το τηλεχειριστήριο) με βρεγμένα χέρια.



Να ακολουθείτε πάντα τις παρακάτω οδηγίες.





Ποτέ μη βρέχετε το κλιματιστικό (ούτε το τηλεχειριστήριο).



ΠΡΟΕΙΔΟΠΟΙΗΣΗ

- Για να αποφύγετε πυρκαγιά, έκρηξη ή τραυματισμό, μη λειτουργείτε τη μονάδα εάν επισημανθεί η ύπαρξη επικίνδυνων αερίων, μεταξύ των οποίων μπορεί να υπάρχουν εύφλεκτα ή διαβρωτικά αέρια, κοντά στη μονάδα. 
- Δεν κάνετε καλό στην υγεία σας να εκθέτετε το σώμα σας στο ρεύμα αέρος για μεγάλο διάστημα.
- Μην βάζετε τα δάχτυλα, μια ράβδο ή άλλα αντικείμενα μέσα στο στόμιο εξόδου ή εισόδου του αέρα. Δεδομένου ότι ο ανεμιστήρας περιστρέφεται με μεγάλη ταχύτητα, θα προκληθεί τραυματισμός.
- Μην προσπαθήσετε να επισκευάσετε, να μετακινήσετε, να μετατρέψετε ή να επανεγκαταστήσετε το κλιματιστικό μόνοι σας. Ένα ενδεχόμενο λάθος μπορεί να προκαλέσει ηλεκτροπληξία, φωτιά κλπ. Για επισκευές και για επανεγκατάσταση, απευθυνθείτε στον αντιπρόσωπο της Daikin για συμβουλές και πληροφορίες.

- Το ψυκτικό που χρησιμοποιείται στο κλιματιστικό είναι ασφαλές. Παρόλο ότι δε πρέπει να παρατηρηθούν διαρροές, εάν για οποιονδήποτε λόγο διαρρεύσει ψυκτικό στο χώρο, βεβαιωθείτε ότι δεν έρχεται σε επαφή με φωτιά, όπως θερμάστρες αερίου, θερμάστρες με κηροζίνη ή αέριο. 
- Εάν το κλιματιστικό δεν ψύχει (θερμαίνει) κανονικά, μπορεί να υπάρχει διαρροή ψυκτικού, γι' αυτό απευθυνθείτε στον αντιπρόσωπο. Όταν κάνετε επισκευές και συμπληρώνετε ψυκτικό, να ελέγχετε αυτές τις επισκευές με το προσωπικό συντήρησης.
- Μην προσπαθήσετε να εγκαταστήσετε το κλιματιστικό μόνοι σας. Ένα τυχόν λάθος στην εγκατάσταση μπορεί να προκαλέσει διαρροή νερού, ηλεκτροπληξία ή φωτιά. Για την εγκατάσταση απευθυνθείτε στον αντιπρόσωπο ή σε έναν εξειδικευμένο τεχνικό.
- Για να αποφύγετε ηλεκτροπληξία, πυρκαγιά ή τραυματισμό, εάν παρατηρήσετε κάποια ανωμαλία όπως μυρωδιά φωτιάς, διακόψτε τη λειτουργία και κλείστε το διακόπτη. Απευθυνθείτε τον αντιπρόσωπο για οδηγίες.
- Ανάλογα με το περιβάλλον, θα πρέπει να εγκατασταθεί ένας διακόπτης ασφαλείας διαφυγής προς τη γη. Η έλλειψη ενός διακόπτη ασφαλείας διαφυγής προς της γη μπορεί να γίνει αιτία πρόκλησης ηλεκτροπληξίας ή πυρκαγιάς.

- Το κλιματιστικό πρέπει να γειωθεί. Η ατελής γείωση μπορεί να προκαλέσει ηλεκτροπληξίες. Μη συνδέετε το καλώδιο γείωσης σε σωλήνες αερίου, νερού, αλεξικέραυνα ή σε τηλεφωνικές γραμμές γείωσης. 



ΠΡΟΣΟΧΗ

- Για να αποφύγετε τη μείωση της ποιότητας απόδοσης, μη χρησιμοποιείτε τη μονάδα για την ψύξη οργάνων ακριβείας, τροφίμων, φυτών, ζώων και έργων τέχνης. 
- Μην εκθέτετε μικρά παιδιά, φυτά ή ζώα απευθείας στο ρεύμα αέρος.

- Μην τοποθετείτε συσκευές που παράγουν φλόγα σε σημεία που είναι εκτεθειμένα στο ρεύμα αέρος που προέρχεται από τη μονάδα ή κάτω από την εσωτερική μονάδα. Αυτό μπορεί να προκαλέσει ατελή καύση ή παραμόρφωση της μονάδας λόγω της θερμότητας που παράγεται από αυτές.
- Μην μπλοκάρτε τα στόμια εισόδου και εξόδου αέρα. Η μειωμένη ροή αέρα μπορεί να προκαλέσει μείωση της απόδοσης ή προβλήματα.
- Μην ακουμπάτε ή κάθεστε επάνω στην εξωτερική μονάδα. Μην τοποθετείτε κανένα αντικείμενο στη μονάδα για να αποφύγετε ενδεχόμενο τραυματισμό και μην αφαιρείτε το προστατευτικό του ανεμιστήρα.
- Μην τοποθετείτε τίποτα κάτω από την εσωτερική και την εξωτερική μονάδα γιατί πρέπει να είναι ελεύθερες από την υγρασία. Υπό ορισμένες συνθήκες, η υγρασία που υπάρχει στον αέρα μπορεί να συμπυκνωθεί και να στάξει.
- Μετά από εκτεταμένη χρήση, να ελέγχετε τη βάση και τα εξαρτήματα σύνδεσης της μονάδας για τυχόν φθορές.
- Μην αγγίζετε το στόμιο εισόδου αέρα και τα πτερύγια της εξωτερικής μονάδας. Μπορεί να τραυματισθείτε.
- Η συσκευή δεν προορίζεται για χρήση από μικρά παιδιά ή ασθενείς χωρίς επίβλεψη.
- Τα μικρά παιδιά θα πρέπει να επιβλέπονται για να εξασφαλίζεται ότι δεν παίζουν με τη συσκευή.

- Για να αποφύγετε τη μείωση της ποσότητας οξυγόνου, εάν χρησιμοποιούνται καυστήρες ταυτόχρονα με το κλιματιστικό, αερίστε επαρκώς το χώρο.
- Πριν από τον καθαρισμό, σταματήστε τη λειτουργία, κλείστε το διακόπτη ή βγάλτε το καλώδιο τροφοδοσίας από την πρίζα.
- Μην συνδέετε το κλιματιστικό σε ηλεκτρική τροφοδοσία διαφορετική από την καθοριζόμενη. Μπορεί να προκαλέσει προβλήματα ή φωτιά.
- Τοποθετήστε τον εύκαμπτο σωλήνα αποστράγγισης με τρόπο ώστε να εξασφαλίζεται εκκένωση χωρίς εμπόδια. Η ατελής αποστράγγιση μπορεί να προκαλέσει υγρασία των τοίχων, των επίπλων, κλπ.
- Μην τοποθετείτε αντικείμενα κοντά στην εξωτερική μονάδα και μην επιτρέψετε να συσσωρευτούν φύλλα ή άλλα παρεμφερή αντικείμενα γύρω από τη μονάδα.
Τα φύλλα αποτελούν ζεστό καταφύγιο για τα μικρά ζώα, τα οποία μπορούν να εισέλθουν στη μονάδα. Εάν μπουν ζωάκια στη μονάδα και έρθουν σε επαφή με ηλεκτροφόρα τμήματα, μπορούν να προκαλέσουν βλάβες, καπνό ή φωτιά.



- Μην χειρίζεστε το κλιματιστικό με βρεγμένα χέρια.



- Μην πλένετε την εσωτερική μονάδα με υπερβολική ποσότητα νερού, να χρησιμοποιείτε μόνο ένα υγρό πανί.
- Μην τοποθετείτε αντικείμενα όπως δοχεία με νερό ή οτιδήποτε άλλο επάνω στη μονάδα. Το νερό μπορεί να διεισδύσει μέσα στη μονάδα και να προκαλέσει φθορά των ηλεκτρικών μονώσεων, με αποτέλεσμα να προκληθεί ηλεκτροπληξία.



Μέρος εγκατάστασης.

- Για την εγκατάσταση του κλιματιστικού στους παρακάτω χώρους, συμβουλευτείτε τον αντιπρόσωπο.
 - Μέρη με περιβάλλον λαδιού ή όπου υπάρχει ατμός ή καπνιά.
 - Περιβάλλον με αλάτι όπως οι παράκτιες περιοχές.
 - Μέρη στα οποία υπάρχουν θειώδη αέρια όπως οι θερμοπηγές.
 - Μέρη όπου το χιόνι μπορεί να μπλοκάρει την εξωτερική μονάδα.

Η υδρορροή από την εξωτερική μονάδα θα πρέπει να εκρέει σε ένα χώρο με καλή αποστράγγιση.

Λάβετε υπ' όψιν την ενόχληση των γειτόνων σας από τους θορύβους.

- Για την εγκατάσταση, διαλέξτε ένα χώρο όπως περιγράφεται παρακάτω.
 - Ένας χώρος τόσο σταθερός ώστε να σηκώνει το βάρος της μονάδας, ο οποίος δεν μεγυνθύνει το θόρυβο λειτουργίας ή τη δόνηση.
 - Ένας χώρος όπου ο αέρας που εκλύεται από την εξωτερική μονάδα ή ο θόρυβος λειτουργίας δεν θα ενοχλεί τον γείτονό σας.

Ηλεκτρική εργασία.

- Για την παροχή ρεύματος, βεβαιωθείτε να χρησιμοποιήσετε ένα ξεχωριστό κύκλωμα ρεύματος ειδικά μόνο για το κλιματιστικό.

Μετατόπιση συστήματος.

- Η μετατόπιση του κλιματιστικού απαιτεί εξειδικευμένες γνώσεις και ικανότητες. Παρακαλούμε να απευθύνεστε στον αντιπρόσωπο εάν χρειαστεί μετατόπιση λόγω μετακόμισης ή αλλαγής μοντέλου.

Προσδιορισμός Τμημάτων

■ Εσωτερική μονάδα

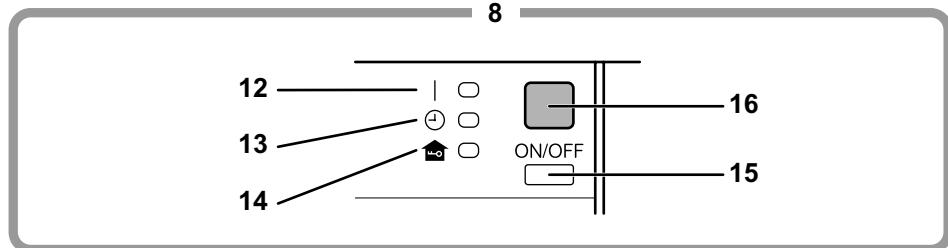
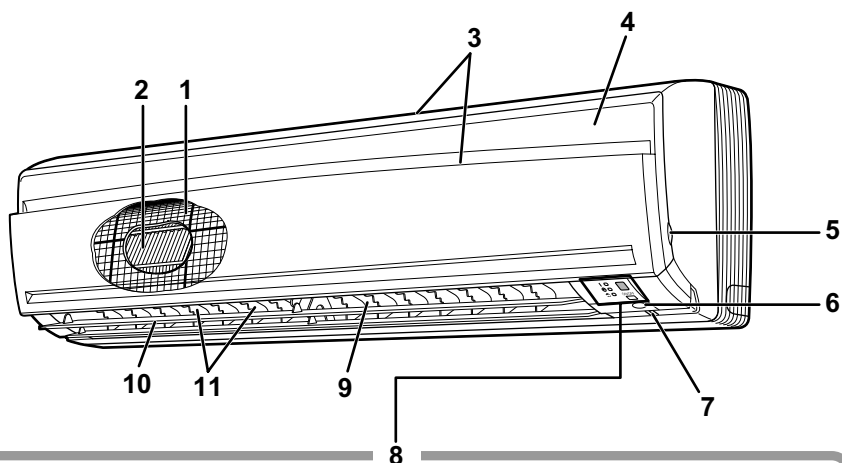

■ Εξωτερική μονάδα

Κλάση 50/60

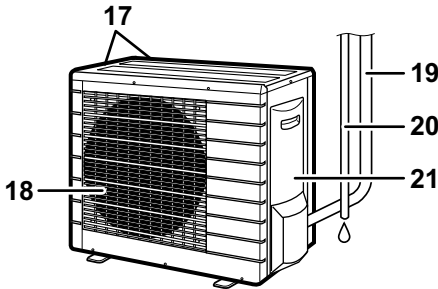

Κλάση 71

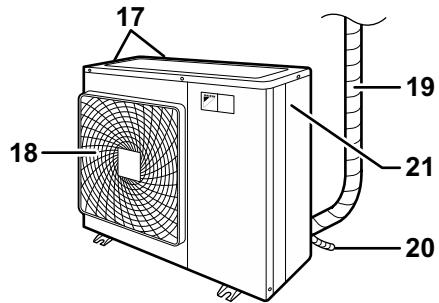

■ Εσωτερική μονάδα

1. Φίλτρο αέρα
2. Φίλτρο καθαρισμού αέρα με φωτοκαταλύτη από απατίτη τιτανίου
3. Είσοδος αέρα
4. Μπροστινό φάνωμα
5. Γλωσσίδι άνω εμπρόσθιου φατνώματος
6. Αισθητήρας ΑΝΘΡΩΠΩΝ:
 - Ανιχνεύει τις κινήσεις των ατόμων και αυτόματα αλλάζει από την κανονική λειτουργία στη λειτουργία εξοικονόμησης ενέργειας. (σελίδα 18.)
7. Αισθητήρας θερμοκρασίας δωματίου:
 - Αισθητήρας θερμοκρασίας εξωτερικού αέρα
Μετράει τη θερμοκρασία περιβάλλοντος γύρω από τη μονάδα.
8. Οθόνη:
9. Εξοδος αέρα
10. Πτερύγια (οριζόντιες περσίδες): (σελίδα 12.)
11. Περσίδες (κάθετα πτερύγια)
 - Οι περσίδες βρίσκονται μέσα στο στόμιο εξαγωγής αέρα. (σελίδα 12.)
12. Λυχνία λειτουργίας: (πράσινη)
13. Λυχνία ΧΡΟΝΟΔΙΑΚΟΠΤΗ (κιτρινο): (σελίδα 20.)

14. Λυχνία λειτουργίας ΕΓΚΑΤΑΛΕΙΨΗ ΧΩΡΟΥ (κόκκινη):
 - Ανάβει όταν χρησιμοποιείται τη λειτουργία ΕΓΚΑΤΑΛΕΙΨΗ ΧΩΡΟΥ. (σελίδα 16.)
15. Διακόπτης ΑΝΟΙΧΤΟ/ΚΛΕΙΣΤΟ εσωτερικής μονάδας:
 - Πιέστε μια φορά αυτό το πλήκτρο για να ξεκινήσει η λειτουργία. Πιέστε και πάλι για να τη διακόψετε.
 - Ο τρόπος λειτουργίας αναφέρεται στον παρακάτω πίνακα.

| Λειτουργία | Ρύθμιση θερμοκρασίας | Ταχύτητα ροής αέρα |
|------------|----------------------|--------------------|
| ΑΥΤΟΜΑΤΗ | 25°C | ΑΥΤΟΜΑΤΗ |

- Αυτό το πλήκτρο χρειάζεται όταν δεν βρίσκετε το τηλεχειριστήριο.
16. Δέκτης σήματος:
 - Μετράει τη θερμοκρασία του αέρα γύρω από τη μονάδα.
 - Όταν η μονάδα λαμβάνει ένα σήμα, ακούγεται ένα σύντομο μπιπι.
 - Εκκίνηση λειτουργίαςμπιπι-μπιπι
 - Αλλαγή ρυθμίσεων.....μπιπι
 - Διακοπή λειτουργίαςμπιπιπιπιπι

■ Εξωτερική μονάδα

17. Είσοδος αέρα: (Πίσω και στο πλάι)
18. Εξοδος αέρα
19. Σωλήνωση ψυκτικού υγρού και καλώδιο σύνδεσης μονάδων

20. Σωλήνας αποστράγγισης

21. Ακροδέκτης γείωσης:

- Βρίσκεται μέσα από αυτό το καπάκι.

Η εμφάνιση της εξωτερικής μονάδας μπορεί να διαφέρει σε ορισμένα μοντέλα.

■ Τηλεχειριστήριο

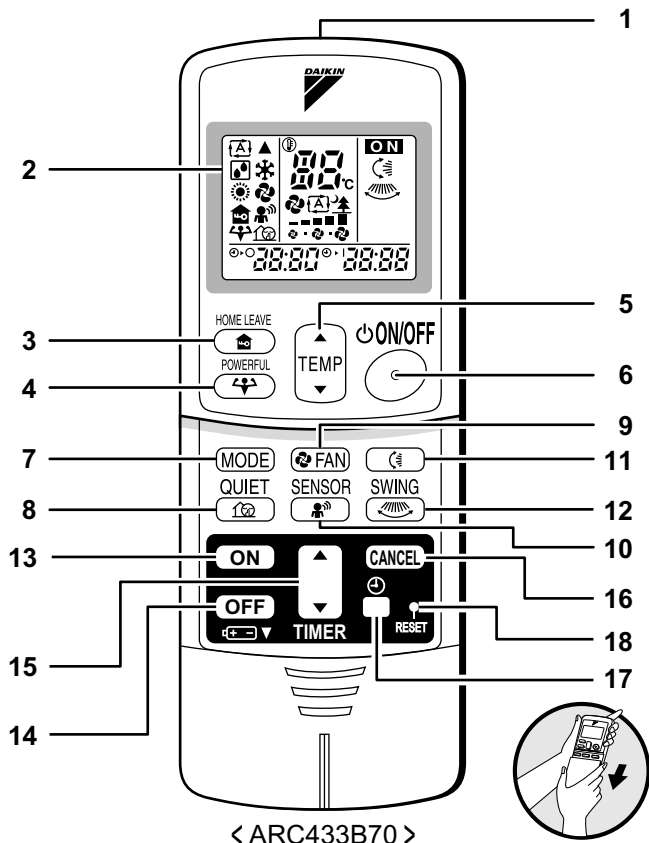

< ARC433B70 >

1. Πομπός σήματος:

- Μεταδίδει σήματα στην εσωτερική μονάδα.

2. Οθόνη:

- Εμφανίζονται οι τρέχουσες ρυθμίσεις. (Στη διπλανή εικόνα, για λόγους επεξήγησης, κάθε τμήμα της οθόνης εμφανίζεται με όλες τις ενδείξεις αναμμένες.)

3. Κομπάκι ΕΓΚΑΤΑΛΕΙΨΗ ΧΩΡΟΥ:

- λειτουργία ΕΓΚΑΤΑΛΕΙΨΗ ΧΩΡΟΥ (σελίδα 16.)

4. Κομπάκι ΠΛΗΡΗΣ ΙΣΧΥΣ:

- λειτουργία ΠΛΗΡΗΣ ΙΣΧΥΣ (σελίδα 14.)

5. Κομπάκι ρύθμισης ΘΕΡΜΟΚΡΑΣΙΑΣ:

- Για αλλαγή της ρύθμισης της θερμοκρασίας.

6. Κομπάκι ΑΝΟΙΧΤΟΣ/ΚΛΕΙΣΤΟΣ:

- Πιέστε μία φορά για έναρξη λειτουργίας.
- Πιέστε ακόμα μία φορά για παύση.

7. Πλήκτρο επιλογής ΤΡΟΠΟΣ ΛΕΙΤΟΥΡΓΙΑΣ:

- Επιλογή του τρόπου λειτουργίας (ΑΥΤΟΜΑΤΗ/ΑΦΥΓΡΑΝΣΗΣ/ΨΥΞΗ/ΘΕΡΜΑΝΣΗ/ΑΝΕΜΙΣΤΗΡΑΣ) (σελίδα 10.)

8. Κομπάκι ΣΙΩΠΗΡΗΣ ΛΕΙΤΟΥΡΓΙΑΣ:

- ΣΙΩΠΗΡΗ ΛΕΙΤΟΥΡΓΙΑ ΤΗΣ ΕΞΩΤΕΡΙΚΗΣ ΜΟΝΑΔΑΣ (σελίδα 15.)

9. Κομπάκι ρύθμισης ΑΝΕΜΙΣΤΗΡΑ:

- Επιλογή της ρύθμισης ροής του αέρα.

10. Κομπάκι ΑΙΣΘΗΤΗΡΑ:

- λειτουργία του ΑΙΣΘΗΤΗΡΑ ΑΝΘΡΩΠΙΝΩΝ (σελίδα 18.)

11. Κομπάκι ΤΑΛΑΝΤΩΣΗΣ:

- (σελίδα 12.)

12. Κομπάκι ΤΑΛΑΝΤΩΣΗΣ:

- (σελίδα 12.)

- Περισόδα (Κάθετο πτερύγιο)

13. Κομπάκι ΧΡΟΝΟΔΙΑΚΟΠΤΗΣ ΑΝΟΙΧΤΟΣ:

- (σελίδα 21.)

14. Κομπάκι ΧΡΟΝΟΔΙΑΚΟΠΤΗΣ ΚΛΕΙΣΤΟΣ:

- (σελίδα 20.)

15. Κομπάκι ρύθμισης ΧΡΟΝΟΔΙΑΚΟΠΤΗ:

- Για αλλαγή της ρύθμισης της ώρας.

16. Κομπάκι ΑΚΥΡΩΣΗ ΧΡΟΝΟΔΙΑΚΟΠΤΗ:

- Ακύρωση της ρύθμισης του χρονοδιακόπτη.

17. Κομπάκι ΡΟΛΟΪ:

- (σελίδα 9.)

18. Κομπάκι RESET (Επανεκκίνηση):

- Επανακινήστε τη μονάδα αν ακινητοποιηθεί.
- Χρησιμοποιήστε ένα λεπτό αντικείμενο για να το πιέσετε.

Προετοιμασία Πριν τη Λειτουργία

■ Για ρύθμιση των μπαταριών

1. Σύρετε το πρόσθιο καπάκι για να το βγάλετε.
2. Τοποθετήστε 2 μπαταρίες ξηρού τύπου AAA.LR03 (αλκαλικές).
3. Τοποθετήστε το πρόσθιο καπάκι όπως πριν.

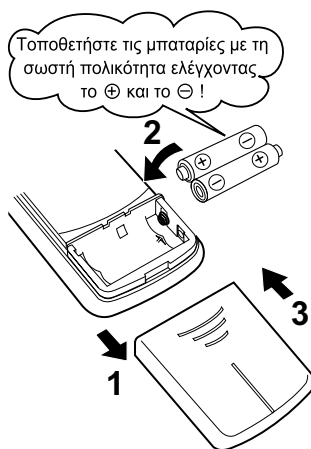

ΠΡΟΣΟΧΗ

■ Σχετικά με τις μπαταρίες

- Για την αντικατάσταση χρησιμοποιήστε μπαταρίες ίδιου τύπου και αντικαταστήστε και τις δύο παλιές μπαταρίες.
- Όταν το σύστημα δε χρησιμοποιείται για μεγάλο χρονικό διάστημα, βγάλτε τις μπαταρίες.
- Οι μπαταρίες θα διαρκέσουν για περίπου ένα χρόνο. Αλλά εάν οι ενδείξεις στο τηλεχειριστήριο αρχίζουν να ξεθωριάζουν και η εξασθένηση της απόδοσης λήψης εμφανίζεται εντός ενός έτους, αντικαταστήστε και τις δύο μπαταρίες με καινούργιες μπαταρίες AAA.LR03 (αλκαλικές).
- Οι προμηθευόμενες μπαταρίες χρησιμεύουν για την αρχική χρήση του συστήματος. Η διάρκεια των μπαταριών μπορεί να είναι περιορισμένη, ανάλογα με την ημερομηνία κατασκευής του κλιματιστικού.

Προετοιμασία Πριν τη Λειτουργία

■ Για το χειρισμό του τηλεχειριστήριο

- Για να χρησιμοποιήσετε το τηλεχειριστήριο, στρέψτε τον πομπό προς την εσωτερική μονάδα. Εάν υπάρχει κάποιο αντικείμενο, όπως μια κουρτίνα, μεταξύ της μονάδας και του τηλεχειριστήριο, το οποίο εμποδίζει τα σήματα, η μονάδα δεν μπορεί να λειτουργήσει.
- Μην ρίχνετε κάτω το τηλεχειριστήριο και μην το βρέχετε.
- Η μέγιστη απόσταση επικοινωνίας είναι 7 μέτρα περίπου.

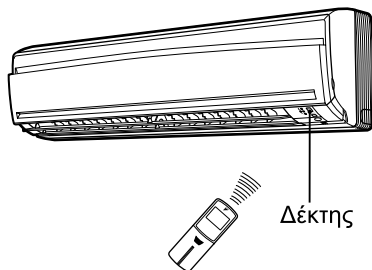

■ Για να στερεώσετε τη βάση του τηλεχειριστήριο στον τοίχο

1. Επιλέξτε μια θέση από την οποία τα σήματα μπορούν να φθάνουν στη μονάδα.
2. Στερεώστε το συγκρατητικό σε έναν τοίχο, σε μια κολόνα ή σε παρόμοιο σημείο, με βίδες από την τοπική αγορά.
3. Τοποθετήστε το τηλεχειριστήριο στην ειδική θήκη τηλεχειριστήριο.

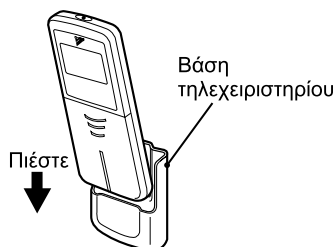

- Για να το βγάλετε, τραβήξτε το προς τα επάνω.

ΠΡΟΣΟΧΗ

■ Σχετικά με το τηλεχειριστήριο

- Ποτέ μην αφήνετε το τηλεχειριστήριο σε απευθείας ηλιακό φως.
- Τυχόν σκόνη επάνω στον πομπό ή το δέκτη σημάτων έχει ως αποτέλεσμα μείωση της ευαισθησίας τους. Σκουπίστε τη σκόνη με ένα μαλακό πανί.
- Η επικοινωνία των σημάτων μπορεί να εμποδιστεί εάν στο ίδιο δωμάτιο βρίσκεται μια λάμπα φθορισμού με ηλεκτρονική εκκίνηση (όπως οι λαμπτήρες αναστροφής). Σε μια τέτοια περίπτωση, συμβουλευθείτε το κατάστημα αγοράς.
- Εάν τα σήματα του τηλεχειριστήριο επηρεάζουν το χειρισμό κάποιας άλλης συσκευής, μετακινήστε αλλού αυτή τη συσκευή ή συμβουλευθείτε το κατάστημα αγοράς.

■ Για ρύθμιση του ρολογιού

1. Πιέστε το “Κουμπί ΡΟΛΟΪ”.

Στην οθόνη εμφανίζεται 0:00.

Η ένδειξη  αναβοσβήνει.

2. Πιέστε το “Κουμπί ρύθμισης ΧΡΟΝΟΔΙΑΚΟΠΤΗ” για να ρυθμίσετε την τρέχουσα ώρα.

Κρατώντας πατημένα τα πλήκτρα “▲” ή “▼”, η ένδειξη της ώρας αυξάνεται ή μειώνεται γρήγορα στην οθόνη.

3. Πιέστε το “Κουμπί ΡΟΛΟΪ”.

Η ένδειξη  αναβοσβήνει.

■ Σηκώστε και πάλι την ηλεκτρική ασφάλεια

- Η ενεργοποίηση της ασφάλειας έχει ως αποτέλεσμα το άνοιγμα και το ξανακλείσιμο του οριζόντιου περυσιού. (Είναι μια φυσιολογική λειτουργία.)

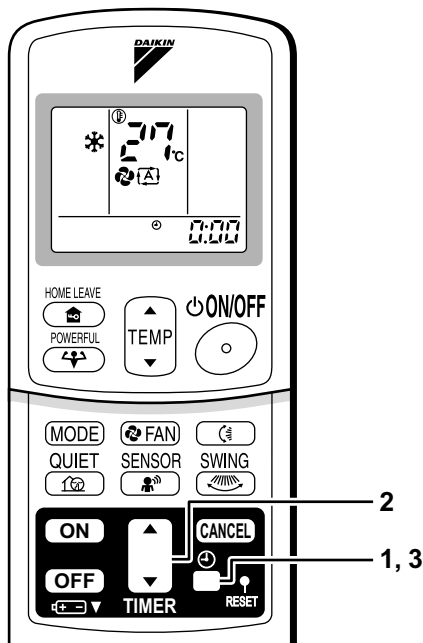

ΣΗΜΕΙΩΣΗ

■ Συμβουλές για την εξοικονόμηση ενέργειας

- Φροντίστε να μην ψύχετε το δωμάτιο πολύ. Η διατήρηση της ρύθμισης της θερμοκρασίας σε μεσαίο επίπεδο βοηθά στην εξοικονόμηση ενέργειας.
- Καλύπτετε τα παράθυρα με στόρια ή κουρτίνες. Η παρεμπόδιση του ηλίου και του εξωτερικού αέρα αυξάνει την απόδοση ψύξης (θέρμανσης).
- Τα βουλωμένα φίλτρα αέρα προκαλούν μη αποδοτική λειτουργία και κατ'επέκταση απώλεια ενέργειας. Καθαρίζετέ τα μια φορά κάθε δύο εβδομάδες.

Συνιστώμενη ρύθμιση θερμοκρασίας

Ψύξη: 26°C – 28°C
Θέρμανση: 20°C – 24°C

■ Παρακαλώ προσέξτε

- Το κλιματιστικό καταναλώνει πάντα 15 - 35 watt ηλεκτρικής ενέργειας, ακόμη και χωρίς να λειτουργεί.
- Εάν πρόκειται να μην χρησιμοποιήσετε το κλιματιστικό για πολύ καιρό, για παράδειγμα την άνοιξη ή το φθινόπωρο, κατεβάστε την ηλεκτρική ασφάλεια
- Χρησιμοποιείτε το κλιματιστικό με τις ακόλουθες συνθήκες.

| Λειτουργία | Συνθήκες λειτουργίας | Εάν δεν διακοπεί η λειτουργία εκτός αυτών των ορίων: |
|------------|--|--|
| ΨΥΞΗ | Εξωτερική θερμοκρασία: -10 έως 46°C Εσωτερική θερμοκρασία: 18 έως 32°C Εσωτερική υγρασία: 80% max. | <ul style="list-style-type: none"> • Υπάρχει περίπτωση να ενεργοποιηθεί ένα εξάρτημα ασφαλείας και να διακοπεί η λειτουργία. • Μπορεί να προκληθεί συμπίκνωση υδρατμών στην εσωτερική μονάδα και στάσιμο νερό. |
| ΘΕΡΜΑΝΣΗ | Εξωτερική θερμοκρασία: -15 έως 18°C Εσωτερική θερμοκρασία: 10 έως 30°C | <ul style="list-style-type: none"> • Υπάρχει περίπτωση να ενεργοποιηθεί ένα εξάρτημα ασφαλείας και να διακοπεί η λειτουργία. |
| ΑΦΥΓΡΑΝΣΗ | Εξωτερική θερμοκρασία: -10 έως 46°C Εσωτερική θερμοκρασία: 18 έως 32°C Εσωτερική υγρασία: 80% max. | <ul style="list-style-type: none"> • Υπάρχει περίπτωση να ενεργοποιηθεί ένα εξάρτημα ασφαλείας και να διακοπεί η λειτουργία. • Μπορεί να προκληθεί συμπίκνωση υδρατμών στην εσωτερική μονάδα και στάσιμο νερό. |

- Η λειτουργία εκτός αυτών των ορίων υγρασίας ή θερμοκρασίας, μπορεί να οδηγήσει σε απενεργοποίηση του συστήματος από ένα εξάρτημα ασφαλείας.

Λειτουργία ΑΥΤΟΜΑΤΗ · ΑΦΥΓΡΑΝΣΗΣ · ΨΥΞΗ · ΘΕΡΜΑΝΣΗ · ΑΝΕΜΙΣΤΗΡΑΣ

Το κλιματιστικό λειτουργεί με τον τρόπο λειτουργίας που θα επιλέξετε. Από την επόμενη φορά και μετά, το κλιματιστικό θα λειτουργεί με τον ίδιο τρόπο που επιλέξατε.

■ Για έναρξη λειτουργίας

1. Πιέστε το “Κουμπί ΤΡΟΠΟΣ ΛΕΙΤΟΥΡΓΙΑΣ” και επιλέξτε έναν τρόπο λειτουργίας.

- Κάθε πάτημα του πλήκτρου αλλάζει τη ρύθμιση του τρόπου λειτουργίας με τη σειρά.

: ΑΥΤΟΜΑΤΗ

: ΑΦΥΓΡΑΝΣΗΣ

: ΨΥΞΗ

: ΘΕΡΜΑΝΣΗ

: ΑΝΕΜΙΣΤΗΡΑΣ

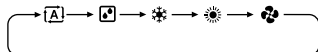

2. Πιέστε το “κουμπί ΑΝΟΙΧΤΟΣ/ΚΛΕΙΣΤΟΣ”.

- Η λυχνία ΛΕΙΤΟΥΡΓΙΑ ανάβει.

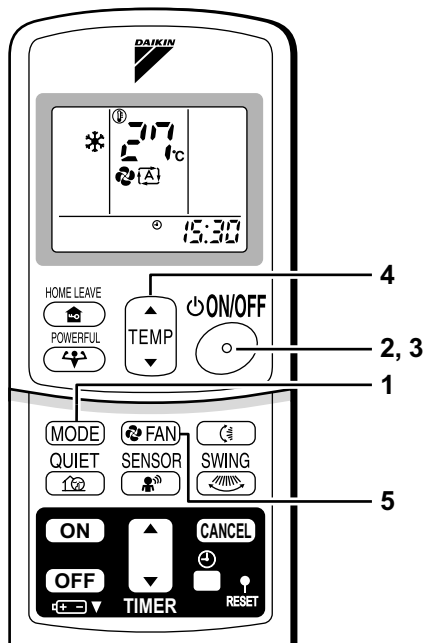
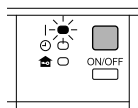

■ Για διακοπή λειτουργίας

3. Πιέστε το “Κουμπί ΑΝΟΙΧΤΟΣ/ΚΛΕΙΣΤΟΣ” ξανά.

- Η λυχνία ΛΕΙΤΟΥΡΓΙΑ σβήνει.

■ Για να αλλάξετε τη ρύθμιση θερμοκρασίας

4. Πιέστε το “Κουμπί ρύθμισης ΘΕΡΜΟΚΡΑΣΙΑΣ”.

| Λειτουργία ΑΦΥΓΡΑΝΣΗΣ ή ΑΝΕΜΙΣΤΗΡΑΣ | Λειτουργία ΑΥΤΟΜΑΤΗ ή ΨΥΞΗ ή ΘΕΡΜΑΝΣΗ |
|---|---|
| Η ρύθμιση θερμοκρασίας δεν είναι μεταβλητή. | Πιέστε “▲” για να αυξήσετε τη θερμοκρασία, πιέστε “▼” για να τη μειώσετε. |
| | Ρυθμίστε τη θερμοκρασία που θέλετε. |



■ Για να αλλάξετε τη ρύθμιση ταχύτητας του αέρα

5. Πιέστε το “Κουμπί ΑΝΕΜΙΣΤΗΡΑΣ”.

| Λειτουργία ΑΦΥΓΡΑΝΣΗΣ | Λειτουργία ΑΥΤΟΜΑΤΗ ή ΨΥΞΗ ή ΘΕΡΜΑΝΣΗ ή ΑΝΕΜΙΣΤΗΡΑΣ |
|---|---|
| Η παροχή αέρα έχει σταθεροποιηθεί στη μέγιστη ρύθμιση | Είναι διαθέσιμες πέντε ταχύτητες ροής αέρα από την “☼” έως την “☼” συν την “☼” “☼” “☼” .  |

- Αθόρυβη λειτουργία εσωτερικής μονάδας

Όταν η ροή αέρα ρυθμίζεται στο “☼”, μειώνεται ο θόρυβος της εσωτερικής μονάδας. Χρησιμοποιήστε το όταν θέλετε να μειωθεί ο θόρυβος.

Ενδέχεται να μειωθεί η ικανότητα της μονάδας όταν η παροχή αέρα ρυθμιστεί σε χαμηλό επίπεδο.

ΣΗΜΕΙΩΣΗ

■ Σημείωση σχετικά με τη λειτουργία ΘΕΡΜΑΝΣΗ

- Επειδή το κλιματιστικό αυτό θερμαίνει το χώρο μεταφέροντας θερμότητα από τον εξωτερικό αέρα στον εσωτερικό, η ικανότητα θέρμανσης μειώνεται με χαμηλότερες εξωτερικές θερμοκρασίες. Εάν η ενέργεια θέρμανσης δεν επαρκεί, είναι καλύτερα να χρησιμοποιείτε και κάποια άλλη συσκευή θέρμανσης μαζί με το κλιματιστικό.
- Το σύστημα αντλίας θερμότητας θερμαίνει το χώρο κυκλοφορώντας θερμό αέρα σε όλα τα σημεία του χώρου. Από την έναρξη της λειτουργίας θέρμανσης, απαιτείται κάποιος χρόνος για να ζεσταθεί ο χώρος.
- Στη λειτουργία θέρμανσης, μπορεί να συσσωρευτεί πάγος στην εξωτερική μονάδα και να μειώσει την ικανότητα θέρμανσης. Σε αυτή την περίπτωση, το σύστημα αλλάζει σε λειτουργία απόψυξης, για να απομακρύνει τον πάγο.
- Κατά τη διάρκεια της λειτουργίας απόψυξης, δεν βγαίνει θερμός αέρας από την εσωτερική μονάδα.

■ Σημείωση για τη λειτουργία ΨΥΞΗΣ

- Αυτό το κλιματιστικό ψύχει το χώρο διοχετεύοντας το θερμό αέρα του χώρου έξω, έτσι λοιπόν εάν η εξωτερική θερμοκρασία είναι υψηλή, η απόδοση πέφτει.

■ Σημείωση σχετικά με την ΞΗΡΗ λειτουργία

- Το τσιπ του υπολογιστή λειτουργεί με σκοπό να απαλλάξει το χώρο από την υγρασία και ταυτόχρονα να διατηρήσει τη θερμοκρασία όσο αυτό είναι δυνατό. Ελέγχει αυτόματα τη θερμοκρασία και την ισχύ του ανεμιστήρα, γι'αυτό το λόγο η ρύθμιση αυτών των λειτουργιών δεν είναι διαθέσιμη.

■ Σημείωση για την ΑΥΤΟΜΑΤΗ λειτουργία

- Κατά την ΑΥΤΟΜΑΤΗ ΛΕΙΤΟΥΡΓΙΑ το σύστημα επιλέγει τη ρύθμιση θερμοκρασίας και τον κατάλληλο τρόπο λειτουργίας (ΨΥΞΗ ή ΘΕΡΜΑΝΣΗ) ανάλογα με τη θερμοκρασία του χώρου και την έναρξη λειτουργίας.
- Το σύστημα επανεπιλέγει αυτόματα τη ρύθμιση σε τακτά διαστήματα, ώστε να φέρει τη θερμοκρασία του χώρου στα επίπεδα ρύθμισης του χρήστη.
- Εάν δεν σας αρέσει η ΑΥΤΟΜΑΤΗ λειτουργία, μπορεί να επιλέξετε χειροκίνητα τον τρόπο λειτουργίας και τη ρύθμιση όπως επιθυμείτε.

■ Σημείωση σχετικά με τη ρύθμιση ροής του αέρα

- Σε χαμηλά επίπεδα ροής αέρα, το αποτέλεσμα ψύξης (θέρμανσης) είναι μειωμένο.

Ρύθμιση της Κατεύθυνσης Ροής του Αέρα

Μπορείτε να ρυθμίσετε τη κατεύθυνση της ροής αέρα ώστε να νιώθετε πιο άνετα.

■ Για ρύθμιση των οριζοντίων περσίδων (πτερύγια)

1. Πιέστε το “Κουμπί ΤΑΛΑΝΤΩΣΗΣ”.

- Η ένδειξη “” εμφανίζεται στην οθόνη LCD και τα πτερύγια αρχίζουν να ταλαντεύονται.

2. Όταν το πτερύγιο φτάσει στην επιθυμητή θέση πατήστε το “Κουμπί ΤΑΛΑΝΤΩΣΗΣ” (Ταλάντωση) μία ακόμη φορά.

- Το πτερύγιο θα σταμτήσει να κινείται.
- Το “” εξαφανίζεται από την οθόνη LCD.

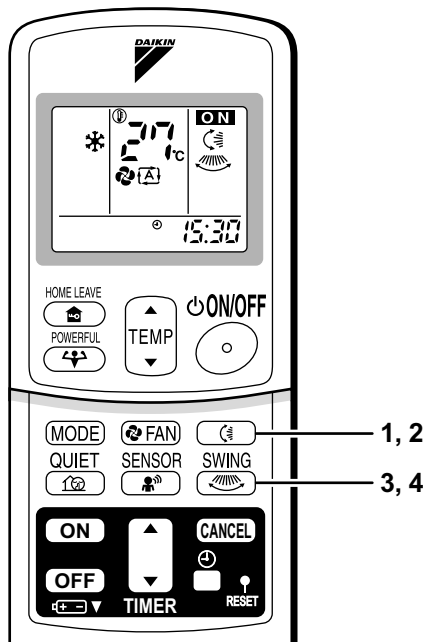

■ Για να ρυθμίσετε τα κάθετα πτερύγια (περσίδες)





3. Πιέστε το “Κουμπί ΤΑΛΑΝΤΩΣΗΣ”.

- Στην οθόνη υγρών κρυστάλλων εμφανίζεται η ένδειξη “”.



4. Όταν οι περσίδες φτάσουν στην επιθυμητή θέση, πιέστε το “Κουμπί ΤΑΛΑΝΤΩΣΗΣ” ακόμα μία φορά.

- Οι περσίδες θα σταματήσουν να κινούνται.
- Το “” εξαφανίζεται από την οθόνη LCD.

■ Για λειτουργία Τρισδιάστατης Ροής αέρα

1. 3. Πιέστε το κουμπί “ΤΑΛΑΝΤΩΣΗ ” και το κουμπί “ΤΑΛΑΝΤΩΣΗ ”:
οι ενδείξεις “” και “” θα ανάψουν και το πτερύγιο καθώς και οι περσίδες θα κινηθούν και αυτά.

■ Για ακύρωση Τρισδιάστατης Ροής αέρα

2. 4. Πιέστε το κουμπί “ΤΑΛΑΝΤΩΣΗ ” ή το κουμπί “ΤΑΛΑΝΤΩΣΗ ”.

Σημειώσεις σχετικά με τις γωνίες των περσίδων

■ ΠΡΟΣΟΧΗ

- Να χρησιμοποιείται πάντα το τηλεχειριστήριο για τη ρύθμιση των γωνιών των περσίδων. Μέσα στο στόμιο εξόδου αέρα, ένας ανεμιστήρας περιστρέφεται με μεγάλη ταχύτητα.

Σημειώσεις σχετικά με τη γωνία των πτερυγίων

- Όταν επιλεχθεί η “Κουμπί ΤΑΛΑΝΤΩΣΗΣ”, το εύρος ταλάντωσης των πτερυγίων εξαρτάται από τον τρόπο λειτουργίας. (Βλέπε εικόνα.)

Τρισδιάστατη (3-D) Ροή αέρα

- Με τη χρήση της τρισδιάστατης ροής αέρα τα ρεύματα ψυχρού αέρα, που συγκεντρώνονται στο κάτω μέρος του δωματίου, και τα ρεύματα θερμού αέρα, που συγκεντρώνονται κοντά στην οροφή, κυκλοφορούν καθ'όλο το μήκος του δωματίου, αποτρέποντας τον σχηματισμό ψυχρών και θερμών περιοχών.

■ ΠΡΟΣΟΧΗ

- Χρησιμοποιείτε πάντα το τηλεχειριστήριο για να ρυθμίσετε τη γωνία του οριζόντιου πτερυγίου. Εάν προσπαθήσετε να το μετακινήσετε βίαια με το χέρι, ενώ αυτό κινείται, ο μηχανισμός του μπορεί να πάθει ζημιά.
- Κατά τη ρύθμιση των στομιών εξόδου αέρα, δώστε την απαιτούμενη προσοχή. Μέσα στο στόμιο εξόδου αέρα, ένας ανεμιστήρας περιστρέφεται με μεγάλη ταχύτητα.

Στον τρόπο λειτουργίας ΨΥΞΗ ή ΑΦΥΓΡΑΝΣΗΣ

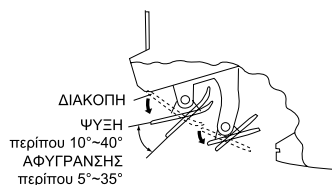

Στον τρόπο λειτουργίας ΘΕΡΜΑΝΣΗ ή ΑΝΕΜΙΣΤΗΡΑΣ

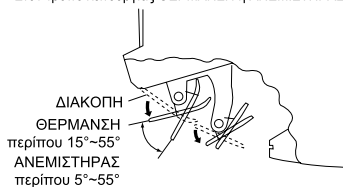

Λειτουργία ΠΛΗΡΗΣ ΙΣΧΥΣ

Η λειτουργία ΠΛΗΡΗΣ ΙΣΧΥΣ ανεβάζει άμεσα στο μέγιστο τη λειτουργία ψύξης (θέρμανσης) με οποιονδήποτε τρόπο λειτουργίας. Μπορείτε να έχετε τη μέγιστη απόδοση.

■ Για την έναρξη της λειτουργίας ΠΛΗΡΗΣ ΙΣΧΥΣ

1. Πιέστε το “Κουμπί ΠΛΗΡΗΣ ΙΣΧΥΣ”.

- Η λειτουργία ΠΛΗΡΗΣ ΙΣΧΥΣ σταματάει σε 20 λεπτά. Κατόπιν το σύστημα λειτουργεί και πάλι αυτόματα με τις ρυθμίσεις που ίσχυαν πριν την λειτουργία ΠΛΗΡΗΣ ΙΣΧΥΣ.
- Όταν χρησιμοποιείτε τη λειτουργία πλήρης ισχύς, ορισμένες λειτουργίες δεν είναι διαθέσιμες.
- Στην οθόνη υγρών κρυστάλλων εμφανίζεται η ένδειξη “”.

■ Για να ακυρώσετε τη λειτουργία ΠΛΗΡΗΣ ΙΣΧΥΣ

2. Πιέστε ξανά το “Κουμπί ΠΛΗΡΗΣ ΙΣΧΥΣ”.

- Το “” εξαφανίζεται από την οθόνη LCD.

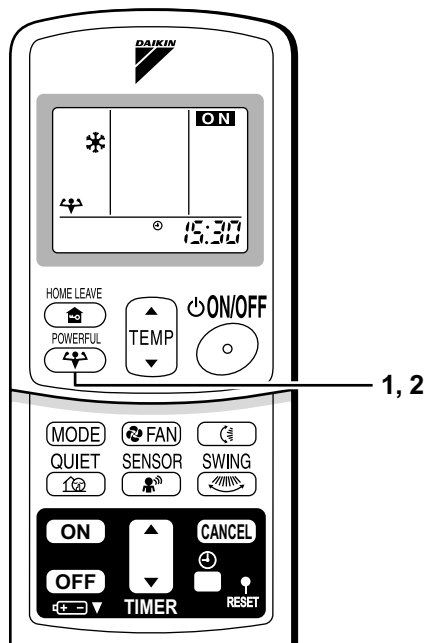

ΣΗΜΕΙΩΣΗ

■ Σημειώσεις για την ΠΑΝΙΣΧΥΡΗ λειτουργία

- Η λειτουργία ΠΑΝΙΣΧΥΡΗ δεν μπορεί να χρησιμοποιηθεί μαζί με τις λειτουργίες ΑΘΟΥΡΒΗ. Προτεραιότητα έχει η λειτουργία της οποίας το κουμπί πιέζεται τελευταίο.
- Η λειτουργία ΠΑΝΙΣΧΥΡΗ μπορεί να επιλεγεί μόνο όταν η μονάδα βρίσκεται σε λειτουργία. Αν πατηθεί το κουμπί διακοπής λειτουργίας, θα ακυρωθούν οι ρυθμίσεις, και το “” θα εξαφανιστεί από την οθόνη LCD.
- **Στη λειτουργία ΨΥΞΗ και ΘΕΡΜΑΝΣΗ**
Για να μεγιστοποιηθεί το αποτέλεσμα ψύξης (θέρμανσης), πρέπει να αυξηθεί η παροχή της εξωτερικής μονάδας και η παροχή αέρα να σταθεροποιηθεί στη μέγιστη ρύθμιση. Οι ρυθμίσεις θερμοκρασίας και παροχής αέρα δεν είναι μεταβαλλόμενες.
- **Κατά τη λειτουργία ΑΦΥΓΡΑΝΣΗΣ**
Η ρύθμιση θερμοκρασίας μειώνεται κατά 2,5°C και η ταχύτητα ροής του αέρα αυξάνεται κατά λίγο.
- **Κατά τη λειτουργία ΑΝΕΜΙΣΤΗΡΑ**
Η ταχύτητα ροής του αέρα σταθεροποιείται στη μέγιστη ρύθμιση.

Λειτουργία ΑΘΟΡΥΒΗ ΕΞΩΤΕΡΙΚΗ ΜΟΝΑΔΑ

Η λειτουργία ΑΘΟΡΥΒΗ ΕΞΩΤΕΡΙΚΗ ΜΟΝΑΔΑ μειώνει το επίπεδο θορύβου τη εξωτερικής μονάδας μεταβάλλοντας τη συχνότητα και την ταχύτητα του ανεμιστήρα στην εξωτερική μονάδα. Η λειτουργία αυτή είναι χρήσιμη κατά τη διάρκεια της νύχτας.

■ Για έναρξη της λειτουργία ΑΘΟΡΥΒΗ ΕΞΩΤΕΡΙΚΗ ΜΟΝΑΔΑ

1. Πιέστε το “Κουμπί ΑΘΟΡΥΒΗ ΛΕΙΤΟΥΡΓΙΑ”.

- Στην οθόνη υγρών κρυστάλλων εμφανίζεται η ένδειξη “”.

■ Για ακύρωση της λειτουργίας ΑΘΟΡΥΒΗ ΕΞΩΤΕΡΙΚΗ ΜΟΝΑΔΑ

2. Πιέστε το “Κουμπί ΑΘΟΡΥΒΗ ΛΕΙΤΟΥΡΓΙΑ” ξανά.

- Το “” εξαφανίζεται από την οθόνη LCD.

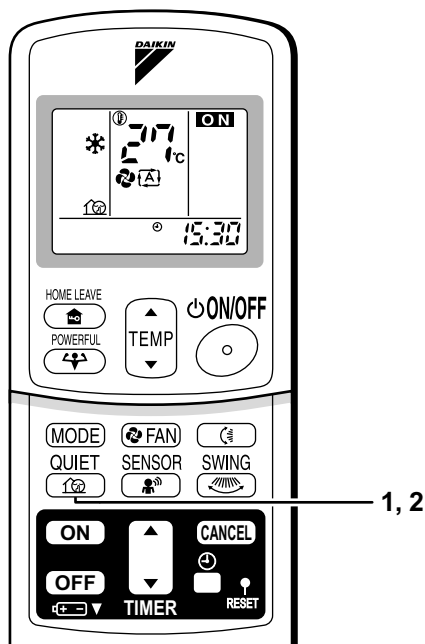

1, 2

ΣΗΜΕΙΩΣΗ

■ Σημείωση σχετικά με τη λειτουργία ΑΘΟΡΥΒΗ ΕΞΩΤΕΡΙΚΗ ΜΟΝΑΔΑ

- Η λειτουργία αυτή είναι διαθέσιμη στους τρόπους λειτουργίας ΨΥΞΗ, ΘΕΡΜΟΤΗΤΑ και ΑΥΤΟΜΑΤΗ. (Δεν είναι διαθέσιμη στον τρόπο λειτουργίας ΑΝΕΜΙΣΤΗΡΑΣ και ΑΦΥΓΡΑΝΣΗ.)
- Η λειτουργίες ΠΛΗΡΗΣ ΙΣΧΥΣ και ΑΘΟΡΥΒΗ ΕΞΩΤΕΡΙΚΗ ΜΟΝΑΔΑ δεν εκτελούνται και οι δύο ταυτόχρονα. Προτεραιότητα έχει η λειτουργία της οποίας το κουμπί πιέζεται τελευταίο.
- Εάν διακοπεί η λειτουργία με το τηλεχειριστήριο ή με το διακόπτη ΑΝΟΙΧΤΟΣ/ΚΛΕΙΣΤΟΣ της κεντρικής μονάδας, όταν γίνεται χρήση της λειτουργίας ΑΘΟΡΥΒΗ ΕΞΩΤΕΡΙΚΗ ΜΟΝΑΔΑ, το “” παραμένει στην οθόνη του τηλεχειριστήριο.

Λειτουργίας ΕΓΚΑΤΑΛΕΙΨΗ ΧΩΡΟΥ

Η λειτουργία ΕΓΚΑΤΑΛΕΙΨΗ ΧΩΡΟΥ σας επιτρέπει να καταχωρήσετε τις ρυθμίσεις που προτιμάτε για τη θερμοκρασία και την παροχή αέρα.

■ Για έναρξη της λειτουργίας ΕΓΚΑΤΑΛΕΙΨΗ ΧΩΡΟΥ

1. Πιέστε το “Κουμπί ΕΓΚΑΤΑΛΕΙΨΗ ΧΩΡΟΥ”.

- Στην οθόνη υγρών κρυστάλλων εμφανίζεται η ένδειξη “”.
- Η λυχνία ΕΓΚΑΤΑΛΕΙΨΗ ΧΩΡΟΥ ανάβει.

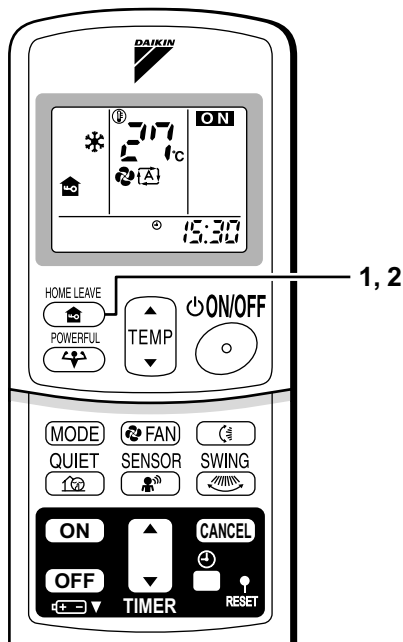
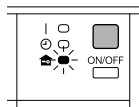

■ Για ακύρωση της λειτουργίας ΕΓΚΑΤΑΛΕΙΨΗ ΧΩΡΟΥ







2. Πιέστε το “Κουμπί ΕΓΚΑΤΑΛΕΙΨΗ ΧΩΡΟΥ”.

- Το “” εξαφανίζεται από την οθόνη LCD.
- Η λυχνία ΕΓΚΑΤΑΛΕΙΨΗ ΧΩΡΟΥ σβήνει.

Πριν χρησιμοποιήσετε τη λειτουργία ΕΓΚΑΤΑΛΕΙΨΗ ΧΩΡΟΥ

■ Για τη ρύθμιση της θερμοκρασίας και της παροχής αέρα για τη λειτουργία ΕΓΚΑΤΑΛΕΙΨΗ ΧΩΡΟΥ

Όταν χρησιμοποιείτε τη λειτουργία ΕΓΚΑΤΑΛΕΙΨΗ ΧΩΡΟΥ για πρώτη φορά, ρυθμίστε τη θερμοκρασία και την παροχή του αέρα για τη λειτουργία ΕΓΚΑΤΑΛΕΙΨΗ ΧΩΡΟΥ. Καταχωρήστε τις ρυθμίσεις που προτιμάτε για τη θερμοκρασία και την παροχή αέρα.

| | Αρχική ρύθμιση | | Επιλέξιμη περιοχή | |
|----------|----------------|---|-------------------|---|
| | θερμοκρασία | Παροχή αέρα | θερμοκρασία | Παροχή αέρα |
| Ψύξη | 25°C | “  ” | 18-32°C | 5 βήματα, “  ” και “  ” |
| Θέρμανση | 25°C | “  ” | 10-30°C | 5 βήματα, “  ” και “  ” |

1. Πιέστε το “Κουμπί ΕΓΚΑΤΑΛΕΙΨΗ ΧΩΡΟΥ”. Βεβαιωθείτε ότι στην οθόνη του τηλεχειριστήριο εμφανίζεται το “”.
2. Ρυθμίστε τη θερμοκρασία με το “▲” ή το “▼” όπως επιθυμείτε.
3. Ρυθμίστε την παροχή αέρα με το “ΑΝΕΜΙΣΤΗΡΑΣ” όπως επιθυμείτε.

Η λειτουργία ΕΓΚΑΤΑΛΕΙΨΗ ΧΩΡΟΥ θα ξεκινήσει με αυτές τις ρυθμίσεις την επόμενη φορά που θα χρησιμοποιήσετε τη μονάδα. Για να αλλάξετε τις καταχωρημένες πληροφορίες, επαναλάβετε τα βήματα 1 – 3.

■ Τι είναι η λειτουργία ΕΓΚΑΤΑΛΕΙΨΗ ΧΩΡΟΥ;

Υπάρχει μια θερμοκρασία και μια παροχή αέρα που είναι πιο άνετη, μια ρυθμισμένη θερμοκρασία και μια παροχή αέρα που χρησιμοποιείτε συχνότερα; Η λειτουργία ΕΓΚΑΤΑΛΕΙΨΗ ΧΩΡΟΥ σας επιτρέπει να καταχωρήσετε τις ρυθμίσεις που προτιμάτε για τη θερμοκρασία και την παροχή αέρα. Μπορείτε να εκκινήσετε την προτιμώμενη λειτουργία απλά πατώντας το κουμπί ΕΓΚΑΤΑΛΕΙΨΗ ΧΩΡΟΥ στο τηλεχειριστήριο. Η λειτουργία αυτή είναι βολική στις παρακάτω περιπτώσεις.

■ Χρήσιμη σ'αυτές τις περιπτώσεις

1. Όταν χρησιμοποιείται ως τρόπος εξοικονόμησης ενέργειας.

Ρυθμίστε τη θερμοκρασία 2-3°C υψηλότερα (ψύξη) ή χαμηλότερα (θέρμανση) από το κανονικό. Η επιλογή της χαμηλότερης ρύθμισης της ισχύος του ανεμιστήρα επιτρέπει τη χρήση της μονάδας στη λειτουργία εξοικονόμησης ενέργειας. Είναι επίσης βολικό για χρήση όταν λείπετε ή όταν κοιμάστε.

- Κάθε μέρα πριν βγείτε από το σπίτι σας ...

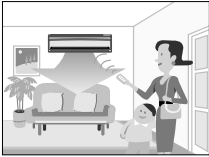

Όταν βγαίνετε, πιάστε το κουμπί "Λειτουργία ΓΚΑΤΑΛΕΙΨΗ ΧΩΡΟΥ" και το κλιματιστικό θα ρυθμίσει την παροχή έτσι ώστε η θερμοκρασία του χώρου να φτάσει στην προεπιλεγμένη θερμοκρασία για τη λειτουργία ΕΓΚΑΤΑΛΕΙΨΗ ΧΩΡΟΥ.



Όταν επιστρέψετε θα σας περιμένει ένας άνετος και σωστά κλιματιζόμενος χώρος.

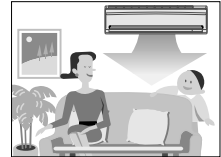

Πιάστε το κουμπί λειτουργία "Λειτουργία ΕΓΚΑΤΑΛΕΙΨΗ ΧΩΡΟΥ" ξανά και το κλιματιστικό θα ρυθμίσει την παροχή για την επαναφορά της θερμοκρασίας της κανονικής λειτουργίας.

- Πριν πέσετε στο κρεβάτι ...



Ρυθμίστε τη μονάδα στη λειτουργία ΕΓΚΑΤΑΛΕΙΨΗ ΧΩΡΟΥ πριν βγείτε από το σαλόνι για να πάτε στο κρεβάτι.



Η μοναδα θα διατηρήσει τη θερμοκρασία στο χώρο σε ένα άνετο επίπεδο ενώ εσείς θα κοιμόσαστε.



Όταν το πρωί μπειτε στο σαλόνι, η θερμοκρασία θα είναι η σωστή. Απενεργοποιώντας τη λειτουργία ΕΓΚΑΤΑΛΕΙΨΗ ΧΩΡΟΥ ο χώρος θα επανέλθει αμέσως στην προεπιλεγμένη θερμοκρασία για κανονική λειτουργία. Ακόμα και με τον πιο κρύο χειμώνα δεν θα έχετε πρόβλημα

2. Χρησιμοποιήστε τον ως τον προτιμώμενο τρόπο λειτουργίας.

Αφού καταχωρήσετε τη θερμοκρασία και την ισχύ του ανεμιστήρα που χρησιμοποιείτε συχνότερα, μπορείτε να τα επαναφέρετε πιέζοντας απλά το κουμπί ΕΓΚΑΤΑΛΕΙΨΗ ΧΩΡΟΥ. Δεν είναι αναγκαίο να κάνετε πολύπλοκες επεξεργασίες με το τηλεχειριστήριο.

ΣΗΜΕΙΩΣΗ

- Εφόσον ρυθμιστούν οι λειτουργίες θερμοκρασίας και παροχής αέρα για τη λειτουργία ΕΓΚΑΤΑΛΕΙΨΗ ΧΩΡΟΥ, οι ρυθμίσεις αυτές θα χρησιμοποιούνται κάθε φορά που θα χρησιμοποιείτε τη λειτουργία ΕΓΚΑΤΑΛΕΙΨΗ ΧΩΡΟΥ. Για αλλαγή αυτών των ρυθμίσεων, ανατρέξτε στο κεφάλαιο "Πριν από τη χρήση της λειτουργίας ΕΓΚΑΤΑΛΕΙΨΗ ΧΩΡΟΥ" πιο πάνω.
- Η λειτουργία ΕΓΚΑΤΑΛΕΙΨΗ ΧΩΡΟΥ είναι διαθέσιμη μόνο στον τρόπο λειτουργίας ΨΥΞΗ και ΘΕΡΜΑΝΣΗ. Δεν μπορεί να χρησιμοποιηθεί στις λειτουργίες ΑΥΤΟΜΑΤΗ, ΑΦΥΓΡΑΝΣΗ και ΑΝΕΜΙΣΤΗΡΑ.
- Η λειτουργία ΕΓΚΑΤΑΛΕΙΨΗ ΧΩΡΟΥ εκτελείται σύμφωνα με τον τρόπο λειτουργίας (ΨΥΞΗ ή ΘΕΡΜΑΝΣΗ) με τον οποίο λειτουργούσε η μονάδα πριν από τη χρήση της λειτουργίας ΕΓΚΑΤΑΛΕΙΨΗ ΧΩΡΟΥ.
- Η λειτουργίες ΠΛΗΡΗΣ ΙΣΧΥΣ και ΑΘΟΡΥΒΗ ΕΞΩΤΕΡΙΚΗ ΜΟΝΑΔΑ δεν εκτελούνται και οι δύο ταυτόχρονα. Το τελευταίο κουμπί που πατήσατε έχει προτεραιότητα.
- Ο τρόπος λειτουργίας δεν μπορεί να μεταβληθεί κατά τη διάρκεια χρήσης της λειτουργίας ΕΓΚΑΤΑΛΕΙΨΗ ΧΩΡΟΥ.
- Όταν διακόπτεται η λειτουργία κατά τη διάρκεια της λειτουργίας ΕΓΚΑΤΑΛΕΙΨΗ ΧΩΡΟΥ με το τηλεχειριστήριο ή με το διακόπτη της εσωτερικής μονάδας ΑΝΟΙΧΤΟ/ΚΛΕΙΣΤΟ, το " " παραμένει στην οθόνη του τηλεχειριστήριου.

Λειτουργία ΑΙΣΘΗΤΗΡΑ ΑΝΘΡΩΠΩΝ

“ΑΙΣΘΗΤΗΡΑ ΑΝΘΡΩΠΩΝ” είναι ο αισθητήρας υπέρυθρων ακτίνων που ανιχνεύει τις κινήσεις των ατόμων.

■ Για έναρξη της λειτουργίας ΑΙΣΘΗΤΗΡΑΣ ΑΝΘΡΩΠΩΝ

1. Πιέστε το “Κουμπί ΑΙΣΘΗΤΗΡΑ”.

- Στην οθόνη υγρών κρυστάλλων εμφανίζεται η ένδειξη “

■ Για ακύρωση της λειτουργίας ΑΙΣΘΗΤΗΡΑΣ ΑΝΘΡΩΠΩΝ

2. Πιέστε το “Κουμπί ΑΙΣΘΗΤΗΡΑΣ” ξανά.

- Το “

[Παράδειγμα]

Όταν υπάρχει κάποιος στο δωμάτιο

- Κανονική λειτουργία



Όταν δεν υπάρχει κανένας στο δωμάτιο

- 20 λεπτά μετά, αρχίζει η λειτουργία εξοικονόμησης ενέργειας.



Εάν κάποιος επιστρέψει στο δωμάτιο

- Επανέρχεται στην κανονική λειτουργία.

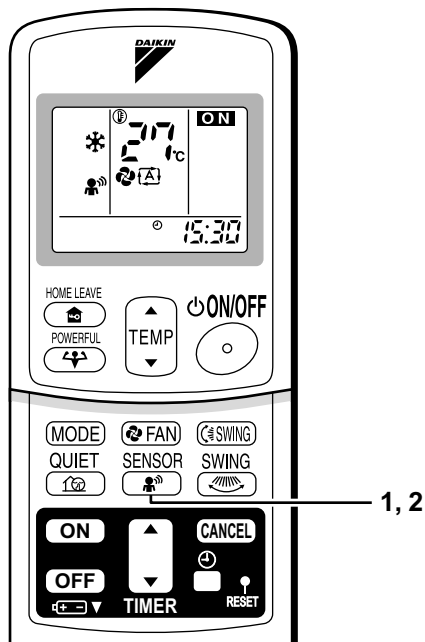

Για να ακυρώσετε το “ΑΙΣΘΗΤΗΡΑ ΑΝΘΡΩΠΩΝ”.

■ Λειτουργία εξοικονόμησης ενέργειας

- Αλλάξτε την επιλεγμένη θερμοκρασία -2°C στη θέρμανση / $+2^{\circ}\text{C}$ στην ψύξη / $+1^{\circ}\text{C}$ στην ξηρή λειτουργία.
- Μειώστε ελαφρά τη ροή του αέρα κατά τη λειτουργία του ανεμιστήρα.
(Στη λειτουργία ΑΝΕΜΙΣΤΗΡΑ μόνο)

Σημειώσεις σχετικά με το “ΑΙΣΘΗΤΗΡΑ ΑΝΘΡΩΠΩΝ”

- Η εμβέλεια εφαρμογής έχει ως ακολούθως.

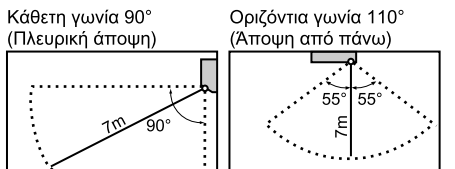

- Ο αισθητήρας μπορεί να μην ανιχνεύσει κινούμενα αντικείμενα σε απόσταση μεγαλύτερη των 7 μέτρων. (Ελέγξτε την περιοχή εφαρμογής)
- Η ευαισθησία ανίχνευσης του αισθητήρα μεταβάλλεται ανάλογα με τη θέση της εσωτερικής μονάδας, την ταχύτητα διέλευσης των ατόμων, την περιοχή θερμοκρασίας κ.λ.π.
- Ο αισθητήρας λανθασμένα ανιχνεύει ζώα, τις ακτίνες του ηλίου, τις κουρτίνες όταν κινούνται και το φως που αντανακλάται από τους καθρέφτες ενώ διέρχονται άτομα.
- Η λειτουργία ΑΙΣΘΗΤΗΡΑ ΑΝΘΡΩΠΩΝ δεν θα ενεργοποιηθεί κατά τη διάρκεια της λειτουργίας πλήρους ισχύος.
- Η νυχτερινή λειτουργία (σελίδα 20.) δεν ενεργοποιείται εάν είναι σε χρήση η λειτουργία ΑΙΣΘΗΤΗΡΑΣ ΑΝΘΡΩΠΩΝ.

⚠ ΠΡΟΣΟΧΗ

- Μην τοποθετείτε μεγάλα αντικείμενα κοντά στον αισθητήρα.
Επίσης, διατηρήστε τις μονάδες θέρμανσης ή τους υγραποιοητές έξω από την περιοχή ανίχνευσης του αισθητήρα. Ο αισθητήρας αυτός μπορεί να ανιχνεύσει αντικείμενα που δεν θα έπρεπε ενώ αντίθετα μπορεί να μην ανιχνεύσει αντικείμενα που θα έπρεπε.
- Μην χτυπάτε ή πιέζετε απότομα τον ΑΙΣΘΗΤΗΡΑΣ ΑΝΘΡΩΠΩΝ. Αυτό μπορεί να οδηγήσει σε ζημιά και δυσλειτουργία.

Λειτουργίας ΧΡΟΝΟΔΙΑΚΟΠΤΗΣ

Οι λειτουργίες χρονοδιακόπτη χρησιμοποιούνται για την αυτόματη ενεργοποίηση ή απενεργοποίηση του κλιματιστικού τη νύχτα ή το πρωί. Είναι επίσης δυνατή η συνδυασμένη χρήση των λειτουργιών ΧΡΟΝΟΔΙΑΚΟΠΤΗΣ ΚΛΕΙΣΤΟΣ και ΧΡΟΝΟΔΙΑΚΟΠΤΗΣ ΑΝΟΙΧΤΟΣ.

■ Για χρήση της λειτουργίας ΧΡΟΝΟΔΙΑΚΟΠΤΗΣ ΚΛΕΙΣΤΟΣ

- Βεβαιωθείτε ότι το ρολόι δείχνει τη σωστή ώρα. Εάν όχι, ρυθμίστε την ακριβή ώρα. (σελίδα 9.)

1. Πιέστε το “Κουμπί ΧΡΟΝΟΔΙΑΚΟΠΤΗΣ ΚΛΕΙΣΤΟΣ”.

Στην οθόνη εμφανίζεται 0:00 .

Η ένδειξη 0-0 αναβοσβήνει.

2. Πιέστε το “Κουμπί ρύθμισης ΧΡΟΝΟΔΙΑΚΟΠΤΗ” μέχρι να φτάσει στην επιθυμητή ρύθμιση της ώρας.

- Με κάθε πάτημα είτε του ενός ή του άλλου πλήκτρου, αυξάνεται ή μειώνεται η ρύθμιση χρόνου κατά 10 λεπτά. Κρατώντας πατημένο είτε το ένα ή το άλλο πλήκτρο, η ρύθμιση αλλάζει γρήγορα.

3. Πιέστε το “Κουμπί ΧΡΟΝΟΔΙΑΚΟΠΤΗΣ ΚΛΕΙΣΤΟΣ” ξανά.

- Η λυχνία ΧΡΟΝΟΔΙΑΚΟΠΤΗΣ σβήνει.

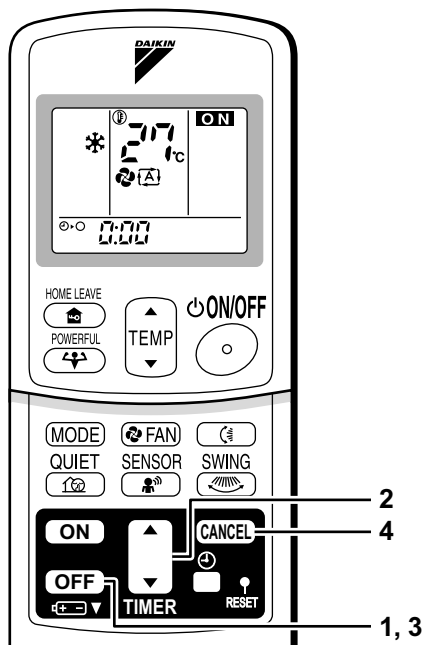
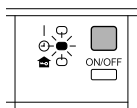

■ Για ακύρωση της λειτουργίας ΧΡΟΝΟΔΙΑΚΟΠΤΗΣ ΚΛΕΙΣΤΟΣ

4. Πιέστε το “Κουμπί ΑΚΥΡΩΣΗ”.

- Η λυχνία ΧΡΟΝΟΔΙΑΚΟΠΤΗΣ σβήνει.

ΣΗΜΕΙΩΣΗ

- Όταν ρυθμίζεται ο ΧΡΟΝΟΔΙΑΚΟΠΤΗΣ, η τρέχουσα ώρα δεν εμφανίζεται.
- Όταν κάνετε τη ρύθμιση ΧΡΟΝΟΔΙΑΚΟΠΤΗΣ ΑΝΟΙΧΤΟΣ, ΚΛΕΙΣΤΟΣ, η ρύθμιση της ώρας διατηρείται στη μνήμη. (Η μνήμη διαγράφεται όταν γίνεται αντικατάσταση των μπαταριών του τηλεχειριστήριο.)
- Όταν η μονάδα λειτουργεί μέσω του διακόπτη Χρονοδιακόπτης ΑΝΟΙΧΤΟ/ΚΛΕΙΣΤΟ, η τρέχουσα διάρκεια λειτουργίας μπορεί να αλλάξει ανάλογα με το χρόνο που επιλέχθηκε από το χρήστη. (Μέγιστο κατά προσέγγιση 10 λεπτά)

■ ΛΕΙΤΟΥΡΓΙΑ ΝΥΧΤΕΡΙΝΗΣ ΡΥΘΜΙΣΗΣ

Όταν επιλέξετε την ΑΠΕΝΕΡΓΟΠΟΙΗΣΗ ΧΡΟΝΟΔΙΑΚΟΠΤΗ, το κλιματιστικό ρυθμίζει αυτόματα τη θερμοκρασία (0,5°C επάνω στην ΨΥΞΗ, 2,0°C κάτω στη ΘΕΡΜΑΝΣΗ) ώστε να αποφευχθεί η υπερβολική ψύξη (θέρμανση) και να έχετε ευχάριστες συνθήκες ύπνου.

■ Για χρήση της λειτουργίας ΧΡΟΝΟΔΙΑΚΟΠΤΗΣ ΑΝΟΙΧΤΟΣ

- Βεβαιωθείτε ότι το ρολόι δείχνει τη σωστή ώρα. Εάν όχι, ρυθμίστε την ακριβή ώρα. (σελίδα 9.)

1. Πιέστε το “Κουμπί ΧΡΟΝΟΔΙΑΚΟΠΤΗΣ ΑΝΟΙΧΤΟΣ”.

Στην οθόνη εμφανίζεται 5:00 .

Η ένδειξη ☉-| αναβοσβήνει.

2. Πιέστε το “Κουμπί ρύθμισης ΧΡΟΝΟΔΙΑΚΟΠΤΗ” μέχρι να φτάσει στην επιθυμητή ρύθμιση της ώρας.

- Με κάθε πάτημα είτε του ενός ή του άλλου πλήκτρου, αυξάνεται ή μειώνεται η ρύθμιση χρόνου κατά 10 λεπτά. Κρατώντας πατημένο είτε το ένα ή το άλλο πλήκτρο, η ρύθμιση αλλάζει γρήγορα.

3. Πιέστε το “Κουμπί ΧΡΟΝΟΔΙΑΚΟΠΤΗΣ ΑΝΟΙΧΤΟΣ” ξανά.

- Η λυχνία ΧΡΟΝΟΔΙΑΚΟΠΤΗΣ ανάβει.

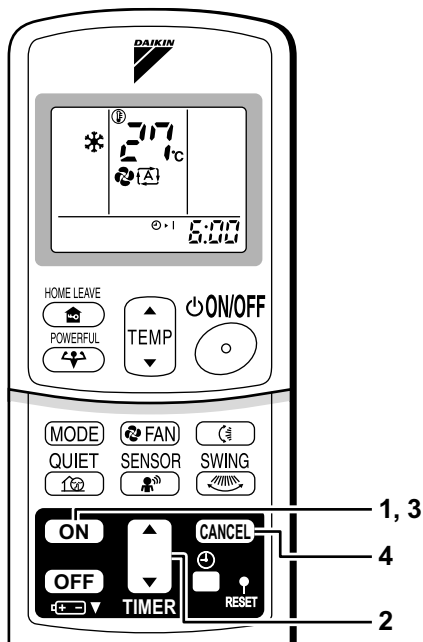
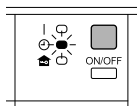

■ Για ακύρωση της λειτουργίας ΧΡΟΝΟΔΙΑΚΟΠΤΗΣ ΑΝΟΙΧΤΟΣ

4. Πιέστε το “Κουμπί ΑΚΥΡΩΣΗ”.

- Η λυχνία ΧΡΟΝΟΔΙΑΚΟΠΤΗΣ σβήνει.

■ Για να συνδυάσετε τις λειτουργίες ΧΡΟΝΟΔΙΑΚΟΠΤΗΣ ΑΝΟΙΧΤΟΣ και ΧΡΟΝΟΔΙΑΚΟΠΤΗΣ ΚΛΕΙΣΤΟΣ

- Παρακάτω αναφέρεται ένα παράδειγμα ρύθμισης για το συνδυασμό των δύο λειτουργιών χρονοδιακόπτη

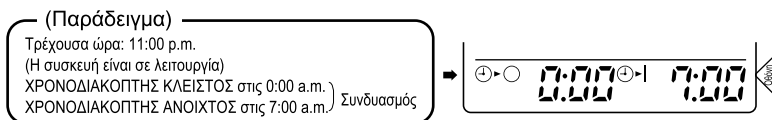

ΠΡΟΣΟΧΗ

■ Στις ακόλουθες περιπτώσεις, ρυθμίστε και πάλι το χρονοδιακόπτη.

- Μετά την αποκατάσταση μιας ηλεκτρικής ασφάλειας.
- Μετά από μια διακοπή ρεύματος.
- Μετά την αντικατάσταση των μπαταριών του τηλεχειριστήριο.

Φροντίδα και Καθαρισμός



ΠΡΟΣΟΧΗ Πριν τον καθαρισμό, σταματήστε τη λειτουργία και κατεβάστε την ηλεκτρική ασφάλεια.

Μονάδες

■ Εσωτερική μονάδα, Εξωτερική μονάδα και Τηλεχειριστήριο

1. Καθαρίστε τις μονάδες με ένα μαλακό πανί.

■ Μπροστινό φάνωμα

1. Ανοίξτε το μπροστινό φάνωμα.

- Κρατήστε το φάνωμα από τα γλωσσίδια στις δύο πλευρές και ανασηκώστε το μέχρι να σταματήσει με ένα κλικ.

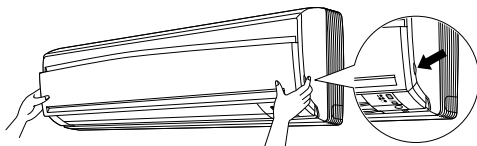

2. Βγάλτε το μπροστινό φάνωμα.

- Ανοίξτε το εμπρόσθιο καπάκι λίγο παραπάνω ενώ το σύρετε είτε προς τα αριστερά είτε προς τα δεξιά και το τραβάτε προς το μέρος σας. Με αυτόν τον τρόπο θα αποσυνδεθεί ο πείρος περιστροφής από τη μία πλευρά. Στη συνέχεια αποσυνδέστε τον πείρο περιστροφής από την άλλη πλευρά με τον ίδιο τρόπο.

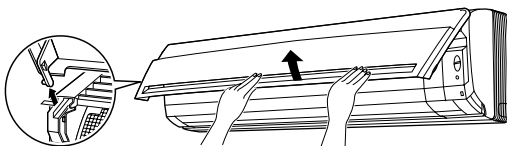

3. Καθαρίστε το μπροστινό φάνωμα.

- Καθαρίστε την με ένα μαλακό πανί εμποτισμένο με νερό.
- Μπορείτε να χρησιμοποιήσετε μόνο ουδέτερο απορρυπαντικό.
- Σε περίπτωση που πλύνετε το φάνωμα με νερό, στεγνώστε το μετά με ένα πανί ή αφήστε το να στεγνώσει στη σκιά.

4. Τοποθετήστε το μπροστινό φάνωμα.

- Ευθυγραμμίστε τους πείρους περιστροφής στα αριστερά και τα δεξιά του εμπρόσθιου καλύμματος με τις οπές, και κατόπιν πιέστε τους μέχρι να μπουν καλά μέσα.
- Κλείστε το εμπρόσθιο καπάκι αργά. (Πιέστε το καπάκι και στις δύο πλευρές και στο κέντρο.)

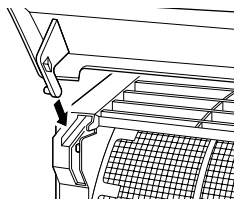

ΠΡΟΣΟΧΗ

- Μην εγγίξετε τα μεταλλικά μέρη της εσωτερικής μονάδας. Εάν αγγίξετε αυτά τα εξαρτήματα, μπορεί να τραυματισθείτε.
- Όταν βγάξετε ή βάζετε το μπροστινό φάνωμα, χρησιμοποιείτε ένα γερό και σταθερό σκαμνί και προσέχετε που πατάτε.
- Όταν βγάξετε ή βάζετε το μπροστινό φάνωμα, στηριζέτέ το καλά με τα χέρια για να μην πέσει.
- Για τον καθαρισμό μη χρησιμοποιείτε νερό με θερμοκρασία μεγαλύτερη των 40°C, βενζίνη, πετρέλαιο, νέφτι ή άλλα πηκτικά υγρά, προϊόντα γυαλισματος, βούρτσες τριψίματος ή άλλα αντικείμενα με σκληρή επιφάνεια.
- Μετά τον καθαρισμό, βεβαιωθείτε ότι το μπροστινό φάνωμα είναι καλά στερεωμένο.

Φίλτρα

1. Ανοίξτε το μπροστινό φάτνωμα.
(σελίδα 22.)

2. Τραβήξτε έξω τα φίλτρα αέρα.

- Σπρώξτε λίγο προς τα επάνω την προεξοχή στο κέντρο κάθε φίλτρου αέρα και μετά τραβήξτε το προς τα κάτω.

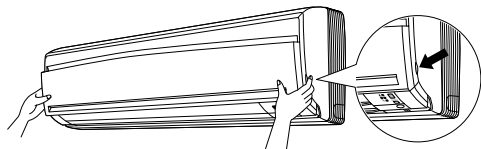

3. Αφαιρέστε το φίλτρο καθαρισμού αέρα με φωτοκαταλύτη από απατίτη τιτανίου.

- Πιέστε το πάνω μέρος του φίλτρου καθαρισμού αέρα πάνω στα γλωσσίδια (3 γλωσσίδια στο πάνω μέρος). Κατόπιν πιέστε το κάτω μέρος του φίλτρου ελαφρά προς τα πάνω, και πιέστε το πάνω στα γλωσσίδια (3 στο κάτω μέρος).

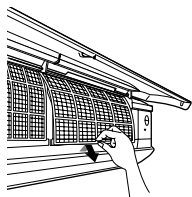

γλωσσίδια (3 γλωσσίδια στο πάνω μέρος)

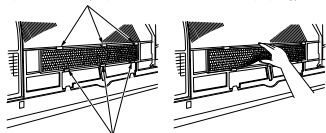

γλωσσίδια (3 στο κάτω μέρος)

4. Καθαρίστε ή αντικαταστήστε κάθε φίλτρο.
Δείτε το σχήμα.

5. Βάλτε το φίλτρο αέρα και το Φίλτρο καθαρισμού αέρα με φωτοκαταλύτη από απατίτη τιτανίου όπως ήταν πριν, και κλείστε το μπροστινό φάτνωμα.

- Πιέστε το εμπρόσθιο καπάκι και στις δύο πλευρές και στο κέντρο.

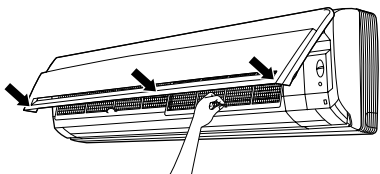

■ Φίλτρο αέρα

1. Πλύνετε τα φίλτρα αέρα με νερό ή καθαρίστε τα με την ηλεκτρική σκούπα.

- Εάν η σκόνη δεν καθαρίζεται εύκολα, πλύνετε με ουδέτερο απορρυπαντικό διαλυμένο με χλιαρό νερό και στη συνέχεια αφήστε το να στεγνώσει στη σκιά.
- Συνιστάται ο καθαρισμός του φίλτρου κάθε 2 εβδομάδες.

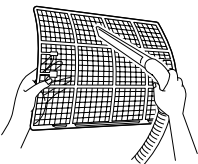

■ Φίλτρο καθαρισμού αέρα με φωτοκαταλύτη από απατίτη τιτανίου

Το φίλτρο καθαρισμού με φωτοκαταλύτη από απατίτη τιτανίου μπορεί να αναναιωθεί κάθε 6 μήνες με πλύσιμο με νερό. Συνιστούμε την αντικατάσταση κάθε 3 χρόνια.

[Συντήρηση]

1. Αφαιρέστε τη σκόνη με ηλεκτρική σκούπα και καθαρίστε ελαφρά με νερό.
2. Αν η βρωμιά επιμένει, μουλιάστε το για 10 με 15 λεπτά σε μείγμα νερού και ουδέτερου καθαριστικού.
3. Μετά το πλύσιμο, τινάξτε το νερό που απομένει και αφήστε το να στεγνώσει στη σκιά.
4. Μη στύβετε το φίλτρο όταν αφαιρείτε νερό από αυτό, καθώς το υλικό είναι κατασκευασμένο από πολυεστέρα.

[Αντικατάσταση]

1. Αφαιρέστε τα γλωσσίδια στο πλαίσιο του φίλτρου και αντικαταστήστε με νέο φίλτρο.
 - Απορρίψτε το παλιό φίλτρο ως μη εύλεκτο απόρριμμα.

ΣΗΜΕΙΩΣΗ

- Λειτουργία με ακκάθαρτα φίλτρα:
(1) δεν εξαφανίζουν τις οσμές του χώρου. (2) δεν καθαρίζουν τον αέρα του χώρου.
(3) το αποτέλεσμα είναι μειωμένη θέρμανση ή ψύξη. (4) μπορεί να παραχθούν δυσάρεστες οσμές.
- Για να παραγγείλετε το φίλτρο καθαρισμού αέρα ή το φωτοκαταλυτικό αποσμητικό φίλτρο, απευθυνθείτε στο κατάστημα όπου αγοράσατε το κλιματιστικό.
- Απορρίψτε το παλιό φίλτρο ως μη εύφλεκτο απόβλητο.

| Αντικείμενο | Αρ. ανταλλακτικού |
|---|-------------------|
| Φίλτρο καθαρισμού αέρα με φωτοκαταλύτη από απατίτη τιτανίου (χωρίς πλαίσιο) 1 σετ | KAF952B42 |

Ελεγχος

Βεβαιωθείτε ότι η βάση, η βάση στήριξης και τα λοιπά εξαρτήματα της εξωτερικής μονάδας δεν είναι φθαρμένα ή διαβρωμένα.

Βεβαιωθείτε ότι τίποτα δεν εμποδίζει τις εισόδους και εξόδους αέρα της εσωτερικής και της εξωτερικής μονάδας.

Βεβαιωθείτε ότι η αποστράγγιση λειτουργεί σωστά μέσω του σωλήνα αποστράγγισης κατά τις λειτουργίες ΨΥΞΗΣ και ΘΕΡΜΑΝΣΗΣ.

- Εάν από το σωλήνα αποστράγγισης δεν βγαίνει νερό, υπάρχει περίπτωση υπάρχει διαρροή νερού από την εσωτερική μονάδα. Σε μια τέτοια περίπτωση, διακόψτε τη λειτουργία και συμβουλευθείτε το σέρβις.

■ Πριν από μια μακρά περίοδο μη λειτουργίας

- 1. Ενεργοποιήστε τη λειτουργία “μόνο ΑΝΕΜΙΣΤΗΡΑ” για πολλές ώρες μια μέρα με καλό καιρό για να στεγνώσει το εσωτερικό.**
 - Πιέστε το κουμπί “ΤΡΟΠΟΣ ΛΕΙΤΟΥΡΓΙΑΣ” και επιλέξτε τη λειτουργία “ΑΝΕΜΙΣΤΗΡΑ”.
 - Πιέστε το κουμπί “ΑΝΟΙΧΤΟΣ/ΚΛΕΙΣΤΟΣ” για να αρχίσει να λειτουργεί.
- 2. Όταν σταματήσει η λειτουργία, κλείστε το διακόπτη του κλιματιστικού του χώρου.**
- 3. Καθαρίστε τα φίλτρα αέρα και τοποθετήστε τα και πάλι.**
- 4. Βγάλτε τις μπαταρίες από το τηλεχειριστήριο.**

Εντοπισμός βλαβών

Αυτές οι περιπτώσεις δεν υπονοούν βλάβη.

Οι παρακάτω περιπτώσεις δεν υπονοούν βλάβη της κλιματιστικής συσκευής αλλά υπάρχει κάποια αιτία. Μπορείτε να συνεχίσετε να την χρησιμοποιείτε.

| Πρόβλημα | Εξήγηση |
|--|--|
| Η λειτουργία δεν αρχίζει σύντομα. <ul style="list-style-type: none">Όταν πατάτε το πλήκτρο ΑΝΟΙΧΤΟΣ/ΚΛΕΙΣΤΟΣ αμέσως μετά τη διακοπή λειτουργίας.Όταν επανεπιλέγεται τον τρόπο λειτουργίας. | <ul style="list-style-type: none">Αυτό γίνεται για να προστατευθεί η κλιματιστική συσκευή. Πρέπει να περιμένετε για 3 λεπτά περίπου. |
| Ζεστός αέρας δεν ρέει έξω αμέσως μετά την εκκίνηση της λειτουργίας θέρμανσης. | <ul style="list-style-type: none">Η κλιματιστική συσκευή ζεσταίνεται. Πρέπει να περιμένετε για 1 έως 4 λεπτά. (Το σύστημα είναι σχεδιασμένο έτσι ώστε να αρχίζει να αποβάλλει αέρα μόνο όταν έχει φθάσει σε μία ορισμένη θερμοκρασία.) |
| Η λειτουργία θέρμανσης σταματά ξαφνικά και ακούγεται ένας ήχος ρευστού. | <ul style="list-style-type: none">Το σύστημα αποβάλλει τον πάγο στην εξωτερική μονάδα. Πρέπει να περιμένετε 4 μέχρι 12 λεπτά. |
| Ακούγεται ένας ήχος. | <ul style="list-style-type: none">■ Ένας ήχος σαν νερό που τρέχει<ul style="list-style-type: none">Ο ήχος αυτός δημιουργείται γιατί ρέει το ψυκτικό στο κλιματιστικό.Είναι ο ήχος άντλησης του νερού στο κλιματιστικό και ακούγεται όταν αντλείται νερό από το κλιματιστικό στη λειτουργία ψύξης ή αφύγρανσης.Το ψυκτικό ρέει στο κλιματιστικό ακόμη και αν το κλιματιστικό δεν λειτουργεί όταν οι εσωτερικές μονάδες σε άλλους χώρους λειτουργούν.■ Ήχος φυσήματος<ul style="list-style-type: none">Ο ήχος αυτός δημιουργείται όταν αλλάζει η ροή του ψυκτικού στο κλιματιστικό.■ Τρίξιμο<ul style="list-style-type: none">Ο ήχος αυτός δημιουργείται όταν το μέγεθος του κλιματιστικού διαστέλλεται ή συρρικνώνεται λόγω της αλλαγής στη θερμοκρασία.■ Ήχος σφυρίγματος<ul style="list-style-type: none">Ο ήχος αυτός δημιουργείται όταν το ψυκτικό κυκλοφορεί κατά τη λειτουργία απόψυξης. |
| Η εξωτερική μονάδα αποβάλλει νερό ή ατμό. | <ul style="list-style-type: none">■ Στον τρόπο λειτουργίας ΘΕΡΜΑΝΣΗΣ<ul style="list-style-type: none">Ο πάγος πάνω στην εσωτερική μονάδα μεταβάλλεται σε νερό ή ατμό όταν η κλιματιστική συσκευή είναι σε λειτουργία απόψυξης.■ Στον τρόπο λειτουργίας ΨΥΞΗΣ ή ΑΦΥΓΡΑΝΣΗΣ<ul style="list-style-type: none">Υγρασία στον αέρα συμπυκνώνεται σε νερό στην κρύα επιφάνεια των σωληνώσεων της εξωτερικής μονάδας και στάζει. |
| Από την εσωτερική μονάδα βγαίνει συμπυκνωμένος ατμός. | <ul style="list-style-type: none">■ Αυτό συμβαίνει όταν ο αέρας στο δωμάτιο ψύχεται και μετατρέπεται σε πάχνη από την ροή του κρούου αέρα κατά τη διάρκεια της λειτουργίας ψύξης.■ Αυτό συμβαίνει γιατί ο αέρας μέσα στο δωμάτιο ψύχεται από τον εναλλάκτη θερμότητας και μετατρέπεται σε συμπυκνωμένο ατμό στη διάρκεια της λειτουργίας απόψυξης. |
| Η εσωτερική μονάδα αναδύει δυσοσμία. | <ul style="list-style-type: none">■ Αυτό συμβαίνει όταν μυρωδιές από το δωμάτιο, τα έπιπλα, ή τα τσιγάρα απορροφώνται μέσα στη μονάδα και αποβάλλονται με την ροή του αέρα. (Εάν συμβαίνει αυτό, σας προτείνουμε να ζητήσετε από ένα τεχνικό να πλύνει την εσωτερική μονάδα. Συμβουλευτείτε το σέρβις του καταστήματος που αγοράσατε την κλιματιστική συσκευή.) |

Αυτές οι περιπτώσεις δεν υπονοούν βλάβη.

Οι παρακάτω περιπτώσεις δεν υπονοούν βλάβη της κλιματιστικής συσκευής αλλά υπάρχει κάποια αιτία. Μπορείτε να συνεχίσετε να την χρησιμοποιείτε.

| Πρόβλημα | Εξήγηση |
|--|--|
| Ο ανεμιστήρας της εξωτερικής μονάδας περιστρέφεται ενώ η κλιματιστική συσκευή δεν λειτουργεί. | <ul style="list-style-type: none">■ Αφού σταματήσει η λειτουργία:<ul style="list-style-type: none">• Ο εξωτερικός ανεμιστήρας συνεχίζει να περιστρέφεται για άλλα 60 δευτερόλεπτα για προστασία του συστήματος.■ Ενώ η κλιματιστική συσκευή δεν λειτουργεί:<ul style="list-style-type: none">• Όταν η εξωτερική θερμοκρασία είναι πολύ υψηλή, ο εξωτερικός ανεμιστήρας αρχίζει να περιστρέφεται για προστασία του συστήματος. |
| Η λειτουργία σταμάτησε ξαφνικά. (Η λυχνία ΛΕΙΤΟΥΡΓΙΑΣ είναι αναμμένη.) | <ul style="list-style-type: none">■ Για προστασία του συστήματος, η κλιματιστική συσκευή μπορεί να σταματήσει τη λειτουργία σε μία απότομη αύξομείωση της τάσης. Επανερχεται αυτόματα σε λειτουργία σε 3 λεπτά περίπου. |

Ελέγξτε πάλι.

Παρακαλούμε ελέγξτε πάλι πριν καλέσετε τον τεχνικό.

| Πρόβλημα | Έλεγχος |
|--|--|
| Η κλιματιστική συσκευή δεν λειτουργεί. (Η λυχνία ΛΕΙΤΟΥΡΓΙΑΣ είναι σβηστή.) | <ul style="list-style-type: none">• Μήπως αποσυνδέθηκε ο αυτόματος διακόπτης ή κάρκε μία ασφάλεια;• Υπάρχει διακοπή ρεύματος;• Έχετε βάλει μπαταρίες στο τηλεχειριστήριο;• Είναι σωστά ρυθμισμένος ο χρονοδιακόπτης; |
| Το αποτέλεσμα Ψύξης (Θέψυξης) είναι ανεπαρκές. | <ul style="list-style-type: none">• Είναι καθαρά τα φίλτρα αέρα;• Υπάρχει κάτι που εμποδίζει την είσοδο ή την έξοδο του αέρα της εσωτερικής και της εξωτερικής μονάδας;• Είναι σωστή η ρύθμιση της θερμοκρασίας;• Είναι κλειστές οι πόρτες και τα παράθυρα;• Είναι ρυθμισμένες κατάλληλα η ταχύτητα ροής του αέρα και η διεύθυνση αέρα; |
| Η λειτουργία σταματά ξαφνικά. (Η λυχνία ΛΕΙΤΟΥΡΓΙΑΣ αναβοσβήνει.) | <ul style="list-style-type: none">• Είναι καθαρά τα φίλτρα αέρα;• Υπάρχει κάτι που εμποδίζει την είσοδο ή την έξοδο του αέρα της εσωτερικής και της εξωτερικής μονάδας; Καθαρίστε τα φίλτρα αέρα ή απομακρύνετε όλα τα εμπόδια και αποσυνδέστε τον αυτόματο διακόπτη. Κατόπιν συνδέστε τον ξανά και προσπαθήστε να θέσετε σε λειτουργία την κλιματιστική συσκευή με το τηλεχειριστήριο. Εάν η λυχνία συνεχίζει να αναβοσβήνει, καλέστε το σέρβις του καταστήματος που αγοράσατε την κλιματιστική συσκευή. |
| Παρουσιάστηκε μία ασυνήθιστη κατάσταση κατά τη διάρκεια της λειτουργίας. | <ul style="list-style-type: none">• Η κλιματιστική συσκευή μπορεί να παρουσιάσει βλάβη όταν υπάρχουν κεραυνοί ή ραδιοφωνικά κύματα. Αποσυνδέστε τον αυτόματο διακόπτη, συνδέστε τον ξανά και προσπαθήστε να θέσετε σε λειτουργία την κλιματιστική συσκευή με το τηλεχειριστήριο. |

Καλέστε το σέρβις αμέσως.



ΠΡΟΕΙΔΟΠΟΙΗΣΗ

- Όταν συμβεί κάτι παράξενο (όπως η μυρωδιά καμένου), σταματήστε τη λειτουργία και αποσυνδέστε τον αυτόματο διακόπτη. Αν συνεχιστεί η λειτουργία σε μία μη-φυσιολογική κατάσταση μπορεί να προκαλέσει προβλήματα, ηλεκτροπληξία ή πυρκαγιά. Συμβουλευτείτε το σέρβις του καταστήματος που αγοράσατε την κλιματιστική συσκευή.
- Μην προσπαθείτε να επισκευάσετε ή να τροποποιήσετε την κλιματιστική συσκευή μόνοι σας. Λανθασμένη εργασία μπορεί να προκαλέσει ηλεκτροπληξίες ή πυρκαγιά. Συμβουλευτείτε το σέρβις του καταστήματος που αγοράσατε την κλιματιστική συσκευή.

Αν παρουσιάσει ένα από τα παρακάτω συμπτώματα, καλέστε αμέσως το σέρβις.

- Το καλώδιο ηλεκτρικής τροφοδοσίας είναι υπερβολικά ζεστό ή κατεστραμμένο.
- Ένας παράξενος ήχος ακούγεται κατά τη διάρκεια της λειτουργίας.
- Ο διακόπτης ασφαλείας, μία ασφάλεια, ή ο διακόπτης διαρροής προς τη γη διακόπτει συχνά τη λειτουργία.
- Συχνά ένας διακόπτης ή ένα πλήκτρο δεν λειτουργούν σωστά.
- Υπάρχει μυρωδιά καμένου.
- Νερό διαρρέει από την εσωτερική μονάδα.

Αποσυνδέστε τον αυτόματο διακόπτη και καλέστε το σέρβις.

- Μετά από διακοπή ρεύματος

Το κλιματιστικό αυτόματα επαναλειτουργεί σε περίπου τρία λεπτά. Απλά θα πρέπει να περιμένετε για λίγο.

- Κεραυνός

Αν κεραυνός ενδέχεται να χτυπήσει σε γειτονική περιοχή, σταματήστε τη λειτουργία και ΚΛΕΙΣΤΕ το διακόπτη του ρεύματος για την προστασία του συστήματος.

Προϋποθέσεις απόρριψης



Το συγκεκριμένο προϊόν καθώς οι μπαταρίες που παρέχονται με το χειριστήριο επισημαίνονται με αυτό το σύμβολο. Αυτό σημαίνει ότι τα ηλεκτρικά και ηλεκτρονικά προϊόντα, καθώς και οι μπαταρίες πρέπει να απορρίπτονται χωριστά από τα οικιακά απορρίμματα.

Στις μπαταρίες, κάτω από αυτό το σύμβολο μπορεί να αναγράφεται ένα χημικό σύμβολο. Αυτό το χημικό σύμβολο σημαίνει ότι η μπαταρία περιέχει ένα βαρύ μέταλλο σε μεγαλύτερη συγκέντρωση από μία ορισμένη τιμή. Πιθανά χημικά σύμβολα είναι:

- Pb: μόλυβδος (>0,004%)

Μην προσπαθήσετε να αποσυναρμολογήσετε μόνοι σας το σύστημα: Η αποσυναρμολόγηση του προϊόντος, ο χειρισμός του ψυκτικού, του λαδιού και των άλλων τμημάτων θα πρέπει να γίνεται από κάποιο εξειδικευμένο τεχνικό, σύμφωνα με τη σχετική τοπική και εθνική νομοθεσία. Οι μονάδες και οι άδειες μπαταρίες θα πρέπει να υφίστανται μία ειδική επεξεργασία για την επανάχρηση, την ανακύκλωση και την αποκατάστασή τους. Φροντίζοντας για τη σωστή απόρριψη του προϊόντος, θα αποφύγετε ενδεχόμενες αρνητικές συνέπειες για το περιβάλλον και την υγεία. Παρακαλώ επικοινωνήστε με τον τεχνικό εγκατάστασης ή τις τοπικές αρχές για περισσότερες πληροφορίες.

Συστήνουμε την περιοδική συντήρηση.

Κάτω από ορισμένες συνθήκες λειτουργίας, το εσωτερικό του κλιματιστικού μπορεί να γεμίσει μετά από αρκετές εποχές χρήσης, έχοντας ως αποτέλεσμα τη χαμηλή απόδοση. Συστήνεται η περιοδική συντήρηση από έναν ειδικό εκτός από τον συνήθη καθαρισμό από τον χρήστη. Για εξειδικευμένη συντήρηση, επικοινωνήστε με το κατάστημα εξυπηρέτησης από το οποίο αγοράσατε το κλιματιστικό. Το κόστος της συντήρησης επιβαρύνει τον χρήστη.

Σημαντικές πληροφορίες που αφορούν το ψυκτικό υγρό που χρησιμοποιείται.

Το συγκεκριμένο προϊόν περιέχει φθοριοϋα αέρια θερμοκηπίου που καλύπτονται από το πρωτόκολλο του Κιότο. Τύπος ψυκτικού υγρού: **R410A**

GWP⁽¹⁾: **1975**

⁽¹⁾ GWP = δυναμικό θέρμανσης του πλανήτη

Ενδέχεται να απαιτούνται περιοδικοί έλεγχοι για διαρροές ψυκτικού υγρού σύμφωνα με Ευρωπαϊκή ή τοπική νομοθεσία. Επικοινωνήστε με τον τοπικό διανομέα για περισσότερες πληροφορίες.

Αυτόματη διάγνωση.

ΔΙΑΓΝΩΣΗ ΒΛΑΒΗΣ ΑΠΟ ΤΟ ΤΗΛΕΧΕΙΡΙΣΤΗΡΙΟ

Στη σειρά ARC433, τα τμήματα ένδειξης θερμοκρασίας στην κεντρική μονάδα παρουσιάζουν αντίστοιχους κωδικούς.

1. Όταν κρατάτε πιεσμένο για 5 δευτερόλεπτα το πλήκτρο ακύρωσης του χρονομετρητή, η ένδειξη “00” αναβοσβήνει στο τμήμα ένδειξης της θερμοκρασίας.

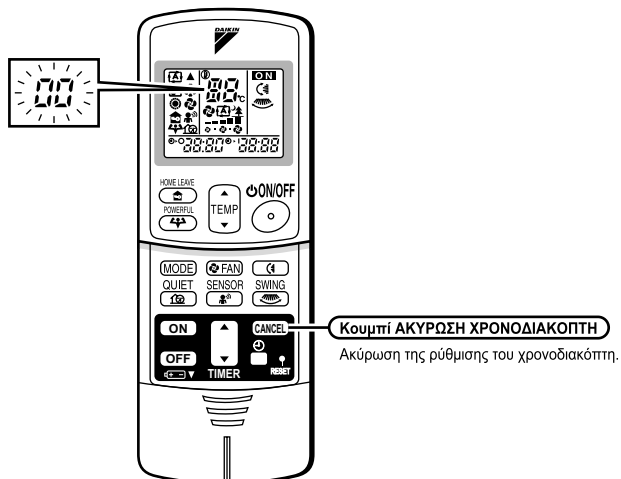

2. Πιέστε αρκετές φορές το πλήκτρο ακύρωσης του χρονομετρητή μέχρις ότου ακουστεί ένας βόμβος.
 - Η ένδειξη κωδικού αλλάζει με τον τρόπο που φαίνεται πιο κάτω και ειδοποιεί με ένα χαρακτηριστικό μακρύ ήχο.

| | ΚΩΔΙΚΟΣ | ΣΗΜΑΣΙΑ |
|------------------|---------|--|
| ΣΥΣΤΗΜΑ | 00 | ΚΑΝΟΝΙΚΗ |
| | U0 | ΕΛΛΕΙΨΗ ΨΥΚΤΙΚΟΥ |
| | U2 | ΠΤΩΤΙΚΗ ΤΑΣΗ Ή ΥΠΕΡΤΑΣΗ ΚΕΝΤΡΙΚΟΥ ΚΥΚΛΩΜΑΤΟΣ |
| | U4 | ΑΔΥΝΑΜΙΑ ΜΕΤΑΔΟΣΗΣ (ΑΝΑΜΕΣΑ ΣΤΗΝ ΕΞΩΤΕΡΙΚΗ ΚΑΙ ΣΤΗΝ ΕΞΩΤΕΡΙΚΗ ΜΟΝΑΔΑ) |
| ΕΞΩΤΕΡΙΚΗ ΜΟΝΑΔΑ | A1 | ΕΛΑΤΤΩΜΑ ΣΤΟ ΕΞΩΤΕΡΙΚΟ PCB (ΠΛΑΚΕΤΑ ΤΥΠΩΜΕΝΟΥ ΚΥΚΛΩΜΑΤΟΣ) |
| | A5 | ΕΛΕΓΧΟΣ ΥΨΗΛΗΣ ΠΙΕΣΗΣ Ή ΠΡΟΣΤΑΣΙΑ ΨΥΞΗΣ |
| | A6 | ΒΛΑΒΗ ΚΙΝΗΤΗΡΑ ΑΝΕΜΙΣΤΗΡΑ |
| | C4 | ΕΛΑΤΤΩΜΑΤΙΚΟΣ ΑΙΣΘΗΤΗΡΑΣ ΕΝΑΛΛΑΚΤΗ ΘΕΡΜΟΤΗΤΟΣ |
| | C9 | ΕΛΑΤΤΩΜΑΤΙΚΟΣ ΑΙΣΘΗΤΗΡΑΣ ΘΕΡΜΟΚΡΑΣΙΑΣ ΑΕΡΑ ΑΝΑΡΡΟΨΗΣΗΣ |
| ΕΞΩΤΕΡΙΚΗ ΜΟΝΑΔΑ | EA | ΣΦΑΛΜΑ ΜΕΤΑΓΩΓΗΣ ΨΥΞΗΣ-ΘΕΡΜΑΝΣΗΣ |
| | E5 | ΕΚΚΙΝΗΣΗ OL |
| | E6 | ΛΑΝΘΑΣΜΕΝΗ ΕΚΚΙΝΗΣΗ ΣΥΜΠΙΕΣΤΗ |
| | E7 | ΣΦΑΛΜΑ ΚΙΝΗΤΗΡΑ ΤΟΥ ΑΝΕΜΙΣΤΗΡΑ ΣΥΝΕΧΟΥΣ ΤΑΣΗΣ (DC) |
| | E8 | ΔΙΑΚΟΠΗ ΛΕΙΤΟΥΡΓΙΑΣ ΛΟΓΩ ΑΝΙΧΝΕΥΣΗΣ ΕΙΣΕΡΧΟΜΕΝΗΣ ΥΠΕΡΤΑΣΗΣ |
| | F3 | ΕΛΕΓΚΤΙΚΟ ΥΨΗΛΗΣ ΘΕΡΜΟΚΡΑΣΙΑΣ ΤΟΥ ΣΩΛΗΝΑ ΕΚΡΟΗΣ |
| | H6 | ΔΙΑΚΟΠΗ ΛΕΙΤΟΥΡΓΙΑΣ ΛΟΓΩ ΕΣΦΑΛΜΕΝΗΣ ΤΟΠΟΘΕΤΗΣΗΣ ΤΟΥ ΑΙΣΘΗΤΗΡΑ ΑΝΙΧΝΕΥΣΗΣ |
| | H8 | ΑΝΩΜΑΛΙΑ CT |
| | H9 | ΕΛΑΤΤΩΜΑΤΙΚΟΣ ΑΙΣΘΗΤΗΡΑΣ ΘΕΡΜΟΚΡΑΣΙΑΣ ΤΟΥ ΑΕΡΑ ΑΝΑΡΡΟΨΗΣΗΣ |
| | J3 | ΕΛΑΤΤΩΜΑΤΙΚΟΣ ΑΙΣΘΗΤΗΡΑΣ ΘΕΡΜΟΚΡΑΣΙΑΣ ΤΟΥ ΣΩΛΗΝΑ ΕΚΡΟΗΣ |
| | J6 | ΕΛΑΤΤΩΜΑΤΙΚΟΣ ΑΙΣΘΗΤΗΡΑΣ ΕΝΑΛΛΑΚΤΗ ΘΕΡΜΟΤΗΤΟΣ |
| | L4 | ΥΨΗΛΗ ΘΕΡΜΟΚΡΑΣΙΑ ΣΤΟΝ ΑΠΑΓΩΓΕΑ ΘΕΡΜΟΤΗΤΑΣ ΤΟΥ ΚΥΚΛΩΜΑΤΟΣ ΑΝΑΣΤΡΟΨΕΑ |
| | L5 | ΥΠΕΡΤΑΣΗ ΕΞΟΔΟΥ |
| | P4 | ΕΛΑΤΤΩΜΑΤΙΚΟΣ ΑΙΣΘΗΤΗΡΑΣ ΘΕΡΜΟΚΡΑΣΙΑΣ ΣΤΟΝ ΑΠΑΓΩΓΕΑ ΘΕΡΜΟΤΗΤΑΣ ΤΟΥ ΚΥΚΛΩΜΑΤΟΣ ΤΟΥ ΑΝΑΣΤΡΟΨΕΑ |

ΣΗΜΕΙΩΣΗ

1. Ένας σύντομος βόμβος και δύο συνεχόμενοι βόμβοι φανερώνουν κωδικούς που δεν αντιστοιχούν.
2. Για να διακόψετε την ένδειξη του κωδικού, κρατήστε πιεσμένο το πλήκτρο διακοπής του χρονομετρητή για 5 δευτερόλεπτα. Η ένδειξη του κωδικού διακόπτεται επίσης αυτόματα αν το πλήκτρο δεν πιεστεί εντός 1 λεπτού.

DAIKIN INDUSTRIES, LTD.

Head office:

Umeda Center Bldg., 2-4-12, Nakazaki-Nishi,
Kita-ku, Osaka, 530-8323 Japan

Tokyo office:

JR Shinagawa East Bldg., 2-18-1, Konan,
Minato-ku, Tokyo, 108-0075 Japan
http://www.daikin.com/global_ac/

DAIKIN EUROPE NV

Zandvoordestraat 300, B-8400 Oostende, Belgium



Two-dimensional bar code is a code
for manufacturing.

3P190111-3D **M09B273** (1002) **HT**